

Tiny Love®

3-in-1 Rocker-Napper

3 Modes of Use:

- 1 Rock & Play
- 2 Napper
- 3 Versatile Positions

180560E001, 180600E001 Denim

180410E001, 180580E001 Grey

- 1** Rock & Play
0-9kg



- 2** Napper
0-9kg



- 3** Versatile positions
0-9kg

E8041IS461 0B

3-In-1 Rocker-Napper

3 Modes of Use: ❶ Rock & Play ❷ Napper ❸ Versatile Positions

INSTRUCTION GUIDE

IMPORTANT! KEEP FOR FUTURE REFERENCE.

WARNINGS

- Never leave the child unattended.

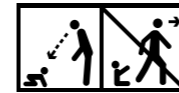

- The maximum weight of the child is 9kg.
- Do not use the reclined cradle once your child can sit unaided.
- This reclined cradle is not intended for prolonged periods of sleeping.
- This reclined cradle does not replace a cot or a bed. Should your child need to sleep, then it should be placed in a suitable cot or bed.
- It is dangerous to use this reclined cradle on an elevated surface, e.g. a table.
- Always use the restraint system.
- Never use the toy bar to carry the reclined cradle.
- Do not use the reclined cradle if any components are broken or missing.
- Do not use accessories or replacement parts other than those approved by the manufacturer.
- Adult assembly required. Small parts. Chocking Hazard.
- Young children should not be allowed to play unsupervised in the vicinity of the product.

Other battery information:

- Batteries should be replaced by adults only.
- We recommend alkaline batteries for longer battery life.
- Do not mix old and new batteries.
- Do not mix alkaline, standard (carbon-zinc) or rechargeable (nickel-cadmium) batteries.
- Non rechargeable batteries are not to be recharged.
- Rechargeable batteries are to be removed from the unit before being charged.
- Rechargeable batteries are only to be charged under adult supervision.
- Use only batteries of the same or equivalent type as recommended.
- Batteries are to be inserted with the correct polarity.
- The supply terminals are not to be short-circuited.
- Check that all contact surfaces are clean and bright before installing batteries.
- Exhausted batteries are to be removed from a product.
- Do not burn batteries. Dispose of batteries in a safe and appropriate manner.
- Install new batteries and retry function before calling Consumer Relations on electronics.
- At the end of their useful life, dispose of the product/ batteries in an appropriate collection point.
- Remove the batteries for long-term storage or periods of non-use.
- Philips head screwdriver required for assembly (not included).
- Batteries not included.

Care and storage:

1. Washing instructions: All fabrics are machine washable.



2. DO NOT submerge any part of the product in water.
3. Remove the batteries for long-term storage or periods of non-use.
4. After washing, make sure that mattress properly dry before reassembly.

Transat Jeu et Sieste 3 en 1

3 modes d'utilisation : ① Transat Jeu ② Position Sieste ③ Diverses Positions

NOTICE D'UTILISATION

IMPORTANT ! A CONSERVER POUR DE FUTURS BESOINS DE REFERENCE.

AVERTISSEMENT

- Ne jamais laisser l'enfant sans surveillance.

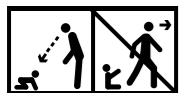

- Poids maximum du bébé: 9kg.
 - Ne plus utiliser le transat dès lors que l'enfant peut se tenir assis tout seul.
 - Ce transat n'est pas prévu pour de longues périodes de sommeil.
 - Ce transat ne remplace pas un couffin ou un lit. Lorsque l'enfant a besoin de dormir, il convient de le placer dans un couffin ou un lit approprié.
 - Il est dangereux d'utiliser ce transat sur une surface en hauteur: par exemple, une table.
 - Toujours utiliser le système de retenue.
 - Ne jamais utiliser l'arceau de jeu pour porter le transat.
 - Ne pas utiliser le transat si des composants sont cassés ou manquants.
 - Ne pas utiliser des accessoires et pièces de rechange autres que ceux approuvés par le fabricant.
 - Assemblage par un adulte requis. Contient des petites pièces. Risque d'étouffement.
 - Ne laissez pas les jeunes enfants jouer seuls à proximité du produit.
- Conforme aux exigences de sécurité.

Informations supplémentaires concernant les piles :

- Seuls des adultes peuvent remplacer les piles.
- Nous vous recommandons d'utiliser des piles alcalines qui durent plus longtemps.
- Ne pas mélanger anciennes et nouvelles piles.
- Ne mélangez pas les piles alcalines, standard (carbonezinc) et rechargeables (nickel-cadmium).
- Ne tentez pas de recharger des piles non rechargeables.
- Enlevez les piles rechargeables du produit avant de les recharger.
- Ne rechargez des piles qu'en présence d'un adulte.
- N'utilisez que des piles de type identique ou similaire.
- Veillez, en insérant les piles, à bien respecter la polarité.
- Ne pas court-circuiter les pôles.
- Bien vérifier que toutes les surfaces de contact sont bien propres avant d'insérer les piles.
- Enlevez du produit les piles usées.
- Ne pas jeter les piles au feu. Débarrassez-vous des piles usagées comme il se doit.
- Pour les produits électroniques, insérer de nouvelles piles et tenter de faire fonctionner le produit à nouveau avant d'appeler le Service Clientèle.
- En fin de vie, rapporter le produit/piles dans un lieu de collecte approprié.
- Enlevez les piles si vous n'utilisez pas ou entreposez le produit pour une longue période.
- Un tournevis cruciforme (non fourni) est nécessaire au montage.
- Piles non fournies.

Entretien et non-utilisation:

- Instructions de lavage: Tous les tissus sont lavables en machine. 
- Aucune partie de ce produit NE DOIT être immergée dans l'eau.
- Enlevez les piles si vous n'utilisez pas ou entreposez le produit pour une longue période.
- Après le lavage, assurez-vous que le matelas est bien sec avant de procéder au réassemblage du produit.

Hamaca Balancín 3 en 1

3 Modos de uso: ① Mecerse yJugar ② Cuna ③ Colocaciones Versátiles

GUÍA DE INSTRUCCIONES

IMPORTANTE! GUARDAR PARA FUTURA REFERENCIA.

ADVERTENCIAS

- Nunca deje al niño solo.

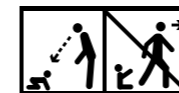

- El bebé no debe pesar más de 9 kg.
- No utilizar la gandulita a partir de que el bebé se mantiene sentado por sí solo.
- Esta cuna reclinada no es adecuada para periodos de sueño prolongados y no sustituye a una cuna o una cama. Si su hijo necesita dormir, debe acostarlo en la cuna o en la cama.
- Es muy peligroso poner la gandulita en una superficie alta, como una mesa.
- Utilice siempre el sistema de sujeción.
- Nunca use el brazo de juguete para llevar la cuna reclinada.
- No utilice la cuna reclinada si cualquiera de estos componentes está dañado o se ha perdido.
- No utilice accesorios o piezas de recambio que no hayan sido aprobadas por el fabricante.
- El montaje debe realizarlo siempre un adulto. Piezas pequeñas. Riesgo de asfixia.
- No se debe permitir a los niños pequeños jugar sin supervisión en las proximidades del producto.

Más informaciones sobre baterías:

- Sólo un adulto puede sustituir las pilas.
- Recomendamos el uso de baterías alcalinas para una mayor duración.
- No mezclar baterías nuevas y viejas.
- No mezclar baterías alcalinas, estándar (carbonozinc) o recargables (níquel-cadmio).
- Las baterías no recargables no deben ser recargadas.
- Las pilas recargables tienen que extraerse del juguete antes de cargarlas.
- Las pilas recargables sólo deben cargarse bajo la supervisión de un adulto.
- Usar sólo baterías del tipo recomendado o equivalentes.
- Las pilas deben insertarse con la polaridad correcta.
- Las terminales de alimentación no deben cortocircuitarse.
- Compruebe que todas las superficies de contacto estén limpias y claras antes de instalar las baterías.
- Las pilas gastadas deben extraerse del producto.
- No quemar baterías. Desechar las baterías de manera segura y adecuada.
- Instale baterías nuevas y reintente si funcionan antes de llamar al Servicio del Cliente de electrónicas.
- Al final de su vida útil, llevar el producto/pilas a un punto de recogida apropiado.
- Extraiga las pilas si no lo utiliza o lo guarda durante mucho tiempo.
- Se requiere un destornillador Phillips (no incluido) para el montaje.
- Pilas no incluidas.

Cuidado y almacenamiento:

- Instrucciones de lavado: Todas las telas son lavables a máquina 
- NO sumerja ninguna parte del producto en agua.
- Extraiga las pilas si no lo utiliza o lo guarda durante mucho tiempo.
- Después del lavado, asegúrese de que el colchón está seco antes de volver a ensamblar.

3 in 1 Schommel - Dommel

3 Gebruiksmogelijkheden: ❶ Schommelen & Spele ❷ Slaapstoeltje ❸ Veelzijdige Posities

INSTRUCTIES

BELANGRIJK! BEWAAR VOOR LATER GEBRUIK.

WAARSCHUWINGEN

- Laat het kind nooit zonder toezicht.

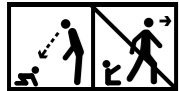

- Maximum gewicht van het kind is 9 kg.
- Het wipstoeltje mag niet gebruikt worden als het kind zelfstandig kan zitten.
- Het wipstoeltje is geen vervanging voor een wieg of bed en is niet bedoeld om lang in te slapen. Laat uw baby in een wieg of een bedje slapen.
- Het is uiterst gevaarlijk het wipstoeltje op een verhoogd oppervlak te plaatsen zoals b.v. een tafel, salontafel, enz.
- Het is uiterst gevaarlijk het wipstoeltje op een verhoogd oppervlak te plaatsen zoals b.v. een tafel, salontafel, enz.
- Let er op dat bij gebruik het sluitsysteem altijd gesloten is.
- Gebruik nooit de speelgoed handgrepen om het wipstoeltje te dragen.
- Gebruik het wipstoeltje niet als onderdelen missen of zijn gebroken.
- Gebruik geen accessoires of onderdelen behalve als deze door de fabrikant goedgekeurd zijn.
- Montage alleen door volwassene. Bevat kleine onderdelen. Verstikkingsgevaar.
- Jonge kinderen mogen niet zonder toezicht in de buurt van het product spelen.

Overige informatie over de batterij:

- Alleen volwassenen mogen batterijen verwisselen.
- Wij adviseren alkaline batterijen voor een langere levensduur van de batterij.
- Gebruik geen oude en nieuwe batterijen door elkaar.
- Gebruik geen alkalische, standaard (carbonzink) of oplaadbare (nikkel-cadmium) batterijen door elkaar.
- Probeer geen batterijen op te laden die niet voor opladen geschikt zijn.
- Oplaadbare batterijen moeten voor het opladen uit het speelgoed verwijderd worden.
- Oplaadbare batterijen mogen alleen onder toezicht van een volwassene opgeladen worden.
- Gebruik alleen batterijen van hetzelfde of gelijkwaardige soort als aanbevolen.
- Gebruik alleen batterijen van hetzelfde of gelijkwaardige soort als aanbevolen.
- Zorg ervoor dat geen kortsluiting ontstaat bij de toevoerterminals.
- Controleer dat alle contactoppervlakken van de batterijen schoon en helder zijn voordat ze worden geïnstalleerd.
- Opgebruikte batterijen moeten uit het speelgoed verwijderd worden.
- Verbrand de batterijen niet. Doe de batterijen op veilige en passende manier weg.
- Plaats nieuwe batterijen en probeer ze uit voordat u de elektronica Consumer Relations benadert.
- Als het product/batterijen niet meer werkt, breng het dan naar een geschikt verzamelpunt.
- Verwijder de batterijen in geval van langdurig opbergen of ongebruik.
- Een Philips kruiskop schroevendraaier (niet meegeleverd) is nodig voor montage.
- Batterijen zijn niet meegeleverd.

Onderhoud en opslag:

1. Wasinstructies: Alle materialen zijn machine wasbaar.



2. Onderdompel GEEN onderdeel van het product in water.
3. Verwijder de batterijen in geval van langdurig opbergen of ongebruik.
4. Controleer na het wassen of het matras goed droog is voordat u het weer in elkaar zet.

3 Em 1 Balançinha-Bercinho

3 Modos de Uso: ❶ Balançinha com brinquedos ❷ Cadeira Para Cochilar ❸ Posições Versáteis

GUIA DE INSTRUÇÕES

IMPORTANTE! MANTENHA PARA REFERÊNCIA FUTURA.

AVISOS

- Nunca deixe o bebê desacompanhado.



- Peso máximo da criança: 9 quilos.
- Não utilizar a espreguiçadeira a partir do momento em que o bebê já se senta sozinho.
- A espreguiçadeira não é adequada para períodos prolongados de sono e não substitui o berço ou a cama. Caso seu filho precise dormir, ele deve ser colocado em uma cama ou berço.
- É perigoso pousar a espreguiçadeira numa superfície alta, por exemplo, uma mesa.
- Sempre use o sistema de segurança.
- Nunca use a barra de brinquedo para reclinar a espreguiçadeira.
- Não utilizar a espreguiçadeira caso qualquer peça esteja quebrada ou faltando.
- Não utilize acessórios ou peças de substituição que não tenham sido aprovadas pelo fabricante.
- Necessita ser montada por um adulto. Contém partes pequenas. Risco de Asfixia.
- Crianças pequenas não devem brincar sem supervisão de um adulto.

Outras informações sobre a bateria:

- As baterias devem ser trocadas apenas por adultos.
- Recomendamos o uso de pilhas alcalinas para garantir longa vida às baterias.
- Não misture baterias velhas e novas.
- Não misture baterias recarregáveis com baterias padrão alcalinas (carbono-zinco).
- Baterias não-recarregáveis não devem ser recarregadas.
- Pilhas recarregáveis devem ser removidas do produto antes de serem recarregadas.
- Pilhas recarregáveis devem ser recarregadas somente sob supervisão de um adulto.
- Use apenas baterias do mesmo tipo ou de tipo equivalente, como recomendado.
- As pilhas devem ser inseridas com a polaridade correta.
- Os terminais de suprimento não devem ser colocados em curto-circuito.
- Verifique que todas as superfícies de contato estejam limpas e brilhantes antes de instalar as pilhas.
- Pilhas gastas devem ser removidas do produto.
- Não jogue baterias no fogo. Disponha delas em local seguro e apropriado.
- Instale pilhas novas e tente ligar novamente o produto antes de contatar o Serviço de Atendimento ao Cliente.
- No final da sua vida útil, lave o produto/bateria para um ponto de coleta apropriado.
- Remova as pilhas quando for armazenar ou deixar de usar o produto por um longo período de tempo.
- Utilizar chave de fenda Phillips (não incluída) para montagem.
- Não inclui as pilhas.

Cuidado e armazenamento:

1. Instruções de lavagem: Todos os tecidos podem ser lavados na máquina de lavar.



2. Não coloque nenhuma parte do produto da água.
3. Remova as pilhas quando for armazenar ou deixar de usar o produto por um longo período de tempo.
4. Depois de lavar, assegure-se de que o tecido esteja apropriadamente seco antes de remontá-lo.

3 in 1 Schaukel- und Schlummerwippe

3 Gebrauchsmöglichkeiten: ❶ zum Schaukeln & Spielen ❷ Schlafwippe ❸ Vielseitige Positionierungen

GEBRAUCHSANLEITUNG

WICHTIG! ZUR SPÄTEREN EINSICHTNAHME AUFBEWAHREN..

WARNUNG

- Lassen Sie das Baby niemals unbeaufsichtigt.

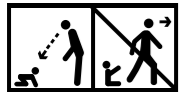

- Das Maximalgewicht des beträgt 9 kg.
- Die Wippe nicht mehr verwenden, sobald das Kind alleine sitzen kann.
- Diese Wippe ist nicht für eine längere Schlafenszeit vorgesehen und ersetzt kein Reisebett oder Bett. Wenn Ihr Kind schlafen muss, sollten Sie es in ein geeignetes Reisebett oder Bett legen.
- Es ist gefährlich, die Wippe auf eine erhöhte Fläche zu stellen: z.B. auf einen Tisch.
- Benützen Sie immer das Gurtsystem.
- Die Wippe niemals am Spielbügel tragen.
- Die Wippe nicht verwenden, wenn Komponenten kaputt sind oder fehlen.
- Benützen Sie nur vom Hersteller zugelassene Zusatz- oder Ersatzteile.
- Aufbau durch Erwachsene erforderlich. Kleinteile. Erstickungsgefahr.
- Kleinkinder sollten niemals unbeaufsichtigt in Nähe des Produkts spielen dürfen.

Sonstige Batterieinformation:

- Batterien sollten nur von Erwachsenen gewechselt werden.
- Wir empfehlen Alkalibatterien für eine längere Batteriehaltbarkeit.
- Kombinieren Sie keine alten Batterien mit neuen.
- Kombinieren Sie keine Alkali-, Standard- (Kohlenstoff-Zink) oder wiederaufladbaren (Nickel- Kadmium) Batterien.
- Nicht wiederaufladbare Batterien dürfen nicht nachgeladen werden.
- Wieder aufladbare Batterien müssen vor dem Nachladen aus dem Spielzeug entfernt werden.
- Wieder aufladbare Batterien dürfen nur unter Aufsicht von Erwachsenen nachgeladen werden.
- Verwenden Sie nur Batterien des empfohlenen oder eines äquivalenten Typs.
- Batterien müssen entsprechend der korrekten Polarität eingesetzt werden.
- Die Versorgungsanschlüsse dürfen nicht kurzgeschlossen werden.
- Überprüfen Sie, ob alle Kontaktflächen sauber und klar sind, bevor Sie die Batterien einlegen.
- Verbrauchte Batterien müssen aus dem Spielzeug entfernt werden.
- Verbrennen Sie Batterien niemals! Entsorgen Sie diese auf angemessene und sichere Weise.
- Legen Sie neue Batterien ein und testen Sie die Funktion noch einmal, bevor Sie den Kundenservice anrufen.
- Entsorgen Sie das Produkt/Batterien bei einer geeigneten Sammelstelle.
- Entfernen Sie die Batterien für eine längerfristige Lagerung oder Nichtbenutzung.
- Für den Aufbau ist ein Kreuzschlitzschraubenzieher erforderlich (nicht im Lieferumfang enthalten).
- Batterien sind nicht enthalten.

Pflege und Aufbewahrung:

- Waschanleitung: Alle Textilien sind in der Maschine waschbar.

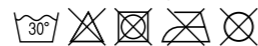

- Tauchen Sie KEIN Teil des Produkts in Wasser ein.
- Entfernen Sie die Batterien für eine längerfristige Lagerung oder Nichtbenutzung.
- Nach dem Waschen sicherstellen, dass die Auflage vor dem Zusammensetzen vollständig getrocknet ist.

Sdraietta/lettino 3 in 1

3 modalità di utilizzo: ❶ Dondolo e gioco ❷ Sdraietta ❸ Posizioni Versatili

MANUALE D'ISTRUZIONI

IMPORTANTE! CONSERVARE PER CONSULTAZIONI SUCCESSIVE..

AVVERTENZE

- Non lasciare mai il bambino incustodito.



- Peso massimo del bambino: 9kg
- Non utilizzare questa sdraietta quando il bambino è in grado di stare seduto da solo.
- La sdraietta non è stata ideata per lunghi periodi di sonno e non sostituisce la culla o il lettino. Quando il vostro bambino dovesse aver bisogno di dormire, mettetelo nella culla o nel lettino.
- È pericoloso posizionare la sdraietta su una superfi cie rialzata: per esempio, un tavolo.
- Usare sempre il sistema di ritegno.
- Non utilizzare mai la barra giocattolo come supporto alla sdraietta.
- Non utilizzare la sdraietta se alcuni componenti sono rotti o mancanti.
- Non usare accessori o parti di ricambio se non quelli approvati dal produttore.
- Deve essere montato da un adulto. Componenti piccoli. Rischio di soffocamento.
- Non permettere ai bambini di giocare in prossimità del prodotto senza supervisione.

Altre informazioni sulle batterie:

- Le batterie devono essere sostituite solo da persone adulte.
- Raccomandiamo l'utilizzo di pile alcaline per una maggiore durata.
- Separare sempre le batterie usate da quelle nuove.
- Tenere separati i diversi tipi di batterie: alcaline, standard (zinco-carbone) e ricaricabili (nichel-cadmio).
- Le batterie non ricaricabili non si devono mai ricaricare.
- Le pile ricaricabili devono essere rimosse dal prodotto prima di essere ricaricate.
- Le pile ricaricabili devono essere ricaricate solo sotto la sorveglianza di un adulto.
- Usare batterie di un solo tipo o di tipi equivalenti raccomandati.
- Le pile devono essere inserite secondo la corretta polarità.
- Non mandare i contatti in cortocircuito.
- Verificare che tutte le superfici di contatto siano ben pulite prima di inserire le pile.
- Le pile scariche devono essere rimosse dal prodotto.
- Non bruciare le batterie. Per disfarsene, seguire le apposite modalità.
- Inserire pile nuove e riprovare ad azionare il prodotto prima di chiamare l'assistenza clienti per problemi di elettronica.
- Al termine del ciclo di vita del prodotto/Batteria, smaltirlo presso un centre di raccolta appropriato.
- Rimuovere le pile se si ripone per un lungo periodo o non viene utilizzato per molto tempo.
- Per il montaggio è necessario un cacciavite con punta a croce.
- Batterie non incluse.

Mantenimento e stoccaggio:

- Istruzioni per il lavaggio: Tutti i tessuti sono lavabili in lavatrice.



- NON immergere in acqua nessuna parte del prodotto.
- Rimuovere le pile se si ripone per un lungo periodo o non viene utilizzato per molto tempo.
- Dopo il lavaggio, verificare che il materasso sia asciutto prima di rimontarlo..

3-Toiminen Keinu- Ja Torkkukehto

Kolme käyttötapaa: ① Keinu- ja leikki-istuin ② Uni ③ Valinta työpaikat

KÄYTTÖOHJEET

TÄRKEÄÄ! SÄILYTÄ KÄYTTÖOHJEET MYÖHEMPÄÄ TARVETTA VARTEN.

VAROITUKSET

- Älä koskaan jätä lasta yksin ilman valvontaa.



- Lapsen painon saa olla enintään 9 kg.
- Älä käytä kehto jännevät toimintaan, kun lapsesi voi istua itse.
- Tämä kehto vähärasvaisen toimintoa ei ole tarkoitettu pitkäaikaiseen unta ja ei korvaa pinnasänky tai sänky. Jos lapsesi tarvitsee nukkumaan, laita se sopivaan pinnasänky tai sänky.
- On vaarallista käyttää tätä kehto vähärasvaisen toiminto kohopinnan esimerkiksi pöydälle.
- Käytä aina turvavyöjärjestelmää.
- Koskaan tanko leluilla kuljettaa kehto vähärasvaista toimintaan.
- Kun lelu on poistettu, reikä peitetty korkit säädetty.
- Koskaan kehto jännevät toimintaa, jos jokin osa on viallinen tai puuttuu.
- Älä käytä lisäosia tai korvaavia osia, ellei valmistaja ole niitä hyväksynyt.
- On koottava aikuisen. Sisältää pieniä osia. Tukehtumisvaaran.
- Pikkulasten leikkiminen ilman valvontaa tuotteen välittömässä läheisyydessä tulee kieltää.

Lisätietoja paristoista:

- Vain aikuinen saa vaihtaa paristot.
- Suosittelimme alkaliparistoja vuoksi pidetään akun käyttöikä.
- Vanhoja ja uusia paristoja ei saa käyttää yhdessä.
- Älä käytä samanaikaisesti eri tyyppisiä paristoja – Älä sekoita keskenään alkali-, standardi- (hiili-sinkkiparisto) tai uudelleenladattavia (nikkelikadmium) paristoja.
- Ei-ladattavia paristoja ei saa ladata uudelleen.
- Uudelleenladattavien paristojen lataamisen saa tehdä vain aikuisten valvonnassa.
- Uudelleenladattavien paristojen lataamisen saa tehdä vain aikuisten valvonnassa.
- Käytä vain suositettuja tai vastaaventyypisiä paristoja.
- Paristot on työnnettävä sisään niin, että navat tulevat oikein päin.
- Pariston napoja ei saa kytkeä oikosulkuun.
- Varmista, että kaikki kosketuspinnat ovat puhtaat ja paljasti ennen kuin asetat paristot.
- Loppuun kuluneet paristot on poistettava lelusta.
- Paristoja ei saa hävittää polttamalla. Hävitä paristot turvallisesti paikallisten ohjeiden mukaan.
- Asenna uudet paristot ja testata toimivuutta uudelleen ennen yhteydenottoa asiakaspalveluun.
- Kun tuotteet/akut ovat tyhjät, ne on hävitettävä kierrätyskeskukseen.
- Paristot on työnnettävä sisään niin, että navat tulevat oikein päin.
- Tuotteen kasaamiseen tarvitaan ristipääruuvimeisseli (ei sisälly pakkaukseen).
- Paristot eivät kuulu pakkaukseen.

Hoito ja varastointi:

- Pesuohjeet: Kaikki kankaat ovat konepestäviä.



- NO tuotteen osia voidaan upottaa veteen.
- Paristot on työnnettävä sisään niin, että navat tulevat oikein päin.
- Pesun jälkeen varmista, että patja on täysin kuiva ennen kierrätystä.

3 I 1-Sovevugge

Tre anvendelsestilstande: ① Vug og leg ② Slumre ③ Alsidige Positioner

BETJENINGSVEJLEDNING

VIGTIGT! OPBEVARES TIL FREMTIDIG BRUG.

ADVARSLER

- Lad ikke babyen være uden opsyn.



- Maks. vægt for et barn er 9 kg.
- Benytt ikke lænevuggen, når først dit barn kan sidde af sig selv.
- Denne lænevugge er ikke beregnet til længere tids søvn og er ikke en erstatning for en vugge eller en seng. Hvis dit barn har behov for at sove, bør det lægges i en passende vugge eller seng.
- Det er farligt at benytte denne lænevugge på en hævet overflade som f.eks. et bord.
- Brug altid fastspændingsanordningen.
- Benytt aldrig legetøjsstangen til at bære lænevuggen.
- Benytt aldrig lænevuggen, hvis nogen komponent er defekt eller mangler.
- Skal samles af en voksen. Indeholder smådele. Risiko for kvælning.
- Brug ikke tilbehør eller reservedele, der ikke er godkendt af fabrikanten.
- Små må ikke lege uovervåget i nærheden af produktet.

Øvrige batterioplysninger:

- Kun voksne må udskifte batterier.
- Vi anbefaler brug af alkalinebatterier af hensyn til længere batterilevetid.
- Bland ikke nye og gamle batterier.
- Bland ikke almindelige alkalinebatterier med genopladelige batterier (NiCD-batterier).
- Ikke-genopladelige batterier må ikke genoplades.
- Genopladelige batterier skal fjernes fra produktet før opladning.
- Genopladelige batterier må kun genoplades under opsyn af voksne.
- Benytt kun batterier af samme eller lignende type som anbefalet.
- Batterierna ska sättas in med rätt polaritet.
- Forsyningsterminalerne må ikke kortsluttes.
- Kontroller, at alle kontaktflader er rene og blottede, før batterierne isættes.
- Afladte batterier skal fjernes fra produktet.
- Batterier må ikke afbrændes. Kasser batterier på en sikker og passende facon.
- Isæt nye batterier, og afprøv funktionaliteten igen, før du ringer til kundeservice for forbrugerelektronik.
- Når produkterne/batterierne er udtjente, skal de kasseres på et genbrugscenter.
- Fjern batterierne, hvis produktet enten skal opbevares eller tages ud af drift igennem længere tid.
- Der skal bruges en "Philips" skruetrækker til samlingen (medfølger ikke).
- Batterier medfølger ikke.

Pleje og opbevaring:

- Vaskeanvisninger: Alle stoffer kan maskinvaskes.



- INGEN dele af produktet må nedsænkes i vand.
- Fjern batterierne, hvis produktet enten skal opbevares eller tages ud af drift igennem længere tid.
- Efter vask skal det sikres, at madrassen er helt tør, før produktet samles igen.

3 i 1 Vaggare

3 Användningslägen: ① Vagga och Lek ② Sova ③ Många Positioner

INSTRUKTIONSGUIDE

VIKTIGT! SPARA FÖR FRAMTIDA REFERENS.

VARNINGAR

- Lämna aldrig barn utan tillsyn.

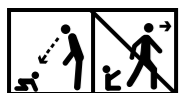

- Maxvikten för ett barn är 9 kg.
- Använd inte den lutade babysittern när ditt barn kan sitta upp utan hjälp.
- Denna lutade babysitter är inte avsedd för längre perioder av sömn och ersätter inte en spjålsäng eller en säng. Behöver ditt barn sova, lägg ditt barn i en lämplig spjålsäng eller säng.
- Det är farligt att använda denna lutade babysitter på en förhöjd yta, till exempel på ett bord.
- Använd alltid fasthållningsanordningen.
- Bär aldrig produkten i babysitterns sidskenor.
- Använd inte den lutade babysittern om nagon del är trasig, skadad eller saknas.
- Använd inte tillbehör eller ersättningsdelar andra än de som godkänts av tillverkaren.
- Kräver vuxen montering. Smådelar. Kvävningrisk.
- Små barn bör inte tillåtas leka utan tillsyn i närheten av produkten.

Annan information om batterier:

- Byte av batterier skall endast utföras av vuxna.
- Vi rekommenderar alkaliska batterier för längre batteritid.
- Blanda inte nya och gamla batterier.
- Blanda inte alkaline, standard, (karbonzink) eller uppladdningsbara (nickel-kadium) batterier.
- Icke uppladdningsbara batterier får inte laddas om.
- Uppladdningsbara batterier skall avlägsnas från leksaken innan de laddas.
- Endast vuxna personer får ladda laddningsbara batterier.
- Använd endast rekommenderade eller likvärdiga batterier.
- Batterierna ska sättas in med rätt polaritet.
- Tillförsel terminalen får inte kortslutas.
- Kontrollera att alla kontaktytor är rena och blanka innan du installerar batterier.
- Urladdade batterier skall avlägsnas från leksaken.
- Bränn inte batterierna. Gör dig av med tomma batterier på ett säkert sätt.
- Sätt i nya batterier och försök igen innan du ringer Kundtjänst för elektronik.
- I slutet av sin livslängd, kassera produkten/batterierna på ett lämpligt insamlingsställe.
- Avlägsna batterierna för långvarig förvaring eller om babysittern inte ska användas under längre perioder.
- Stjärnskruvmejsel (medföljer ej) krävs för monteringen.
- Batterier ingår ej.

Underhåll och förvaring:

- Varningsinstruktioner: Alla tyger är maskintvättbara.



- Doppa INTE någon del av produkten i vatten.
- Avlägsna batterierna för långvarig förvaring eller om babysittern inte ska användas under längre perioder.
- Efter tvätt, låt madrassen torka ordentligt innan den monteras igen.

3 w 1 Bujak łóżeczko

3 tryby do wykorzystania: ① Bujanie i Zabawa ② Leżaczek ③ Różnorodne Pozycje

INSTRUKCJA OBSŁUGI

WAŻNE! ZACHOWAJ INSTRUKCJĘ NA PRZYSZŁOŚĆ.

OSTRZEŻENIA

- Nigdy nie zostawiaj dziecka bez opieki.



- Maksymalna waga dziecka wynosi 9 kg.
- Nie należy używać tego leżaczka, kiedy dziecko nauczy się samodzielnie siadać.
- Ten leżaczek nie jest przeznaczony do długiego spania, i nie zastępuje łóżeczka lub kołyski. Jeśli dziecko ma spać, powinno być umieszczone w łóżeczku lub kołysce.
- Stawianie tego leżaczka na podwyższeniach, np. na stole, jest niebezpieczne.
- Zawsze zapinaj paski ochronne. Niebezpieczeństwo upadku: używaj tylko na równym podłożu. Nigdy nie używaj na nierównym podłożu.
- Nie należy używać poprzeczki z zabawkami do przenoszenia leżaczka.
- Nie należy używać leżaczka, jeśli któryś z jego elementów jest złamany lub go brak.
- Nie używaj akcesoriów ani elementów zastępczych, które nie zostały zatwierdzone przez producenta.
- Składanie wyłącznie przez dorosłych. Drobne elementy. Niebezpieczeństwo udławienia się.
- Małe dzieci nie powinny bawić się bez nadzoru w pobliżu tego produktu.

Inne informacje dotyczące baterii:

- Baterie powinny być wymieniane wyłącznie przez osoby dorosłe.
- Zalecamy używanie baterii alkalicznych jako mających dłuższy czas eksploatacji.
- Nie należy mieszać starych i nowych baterii.
- Nie należy mieszać baterii alkalicznych, standardowych (węglowo-cynkowych) i baterii przeznaczonych do ładowania (niklowokadmowych).
- Baterie nie przewidziane do ładowania nie mogą być ładowane.
- Baterie przeznaczone do ładowania należy przed ładowaniem wyjąć z zabawki.
- Baterie przeznaczone do ładowania mogą być ładowane wyłącznie pod nadzorem osoby dorosłej.
- Należy stosować tylko baterie takie same lub odpowiadające zalecanym.
- Baterie należy umieszczać w zabawce z zachowaniem prawidłowej biegunowości.
- Nie wolno zwierać zacisków zasilania.
- Przed zainstalowaniem baterii należy sprawdzić, czy wszystkie powierzchnie kontaktowe są czyste.
- Wyczerpane baterie należy usunąć z zabawki.
- Zużyte baterie składować należy w miejscach do tego przeznaczonych. Nie należy wrzucać ich do ognia.
- Należy włożyć nowe baterie do produktu i ponownie wypróbować działanie danej funkcji przed skontaktowaniem się z Serwisem Klienta ds. elektroniki.
- Kiedy produkt/Baterie zufyje sig, na leiy go zaniegę do wiagclwego punktu zbierki.
- Przy nie używaniu lub składowaniu przez dłuższy okres czasu należy wyjąć baterie.
- Do montażu wymagany jest śrubokręt „Phillips” (gwiazdkowy).
- Baterii nie załączono.

Utrzymanie i przechowywanie:

- Instrukcje czyszczenia: Wszystkie tkaniny można prać w pralce.



- NIE WOLNO zanurzać w wodzie żadnej części produktu.
- Przy nie używaniu lub składowaniu przez dłuższy okres czasu należy wyjąć baterie.
- Po wypraniu materaca należy upewnić się, że jest on całkowicie suchy przed położeniem go na miejsce.

Кресло-Качалка - Колыбель - 3 В 1

3 режима использования: ❶ кресло-качалка ❷ Люлька ❸ Разнообразные Положения

РУКОВОДСТВО ПО ИСПОЛЬЗОВАНИЮ

ВНИМАНИЕ! СОХРАНИТЕ ДЛЯ ИСПОЛЬЗОВАНИЯ В БУДУЩЕМ.

ПРЕДОСТЕРЕЖЕНИЕ

- Никогда не оставляйте ребёнка без присмотра.



- Максимальный вес ребенка - 9 кг.
- Прекратите использовать люльку, как только ваш ребенок научится сидеть самостоятельно.
- Данная люлька не предназначена для сна и не заменяет собой кровать. Если ваш ребенок хочет спать, переложите его в кроватку.
- Данную люльку опасно использовать на возвышенных поверхностях, например, на столе.
- Всегда используйте систему ремней безопасности.
- Не поднимайте и не тащите люльку за перекладину для игрушек.
- Не используйте люльку, если какие-либо часть повреждены или отсутствуют.
- Не используйте никакие аксессуары или запасные детали, кроме одобренных производителем.
- Сборка должна осуществляться взрослым. Мелкие части. Опасность удушья.
- Не следует оставлять детей играть без присмотра взрослых вблизи данного изделия.

Дополнительная информация об аккумуляторе:

- Замена батареек должна осуществляться только лишь взрослыми.
- Для более длительного срока службы батареек, мы рекомендуем использовать щелочные батареи.
- Не используйте одновременно старые и новые батарейки.
- Не используйте одновременно щелочные, стандартные (карбон-цинковые) и подлежащие перезарядке (никелево-кадмиевые) батарейки.
- Обычные (неперезаряжаемые) батарейки не подлежат перезарядке.
- Перезаряжаемые батарейки следует извлечь из игрушки перед подзарядкой.
- Перезаряжаемые батарейки следует заряжать только под контролем взрослых.
- Используйте батарейки только рекомендованного типа или эквивалентные им.
- Соблюдайте полярность при установке батареек.
- Не замыкайте накоротко контакты источников питания (батареек).
- Перед тем, как вставить батарейки, убедитесь в том, что контакты чистые и блестящие.
- Отработанные батарейки подлежат удалению из игрушки.
- Не поджигайте батарейки. Выбрасывайте использованные батарейки безопасным и надлежащим образом.
- Перед тем, как обращаться в центр обслуживания с вопросами, связанными с электроникой, замените батареи на новые.
- Когда изделия/батареи выходят из строя, следует утилизировать их в специальный контейнер для переработки.
- Перед длительным хранением следует извлечь из изделия.
- Для сборки необходима крестовая отвертка (в комплект не входит).
- Батарейки в комплект не входят.

Уход и хранение:

- Как стирать: Все ткани можно стирать в машине.



- Запрещено мыть изделия или какие-либо его части в воде.
- Перед длительным хранением следует извлечь из изделия.
- Перед сборкой после стирки убедитесь в том, что матрас полностью высох.

Üçü Bir Arada Ana Kucağ

3 Kullanım Modu: ❶ Salla ve Oyna ❷ Uyutucu ❸ Çok Sayıda Pozisyon

KULLANMA TALIMATI

ÖNEMLİ! İLERİDE DANIŞMAK ÜZERE TUTUN.

UYARILAR

- Bebeği hiçbir zaman tek başına bırakmayın.



- Çocuğun ağırlığı maksimum 9 kg'dır.
- Eğimli beşiği çocuğunuz kendi başına oturabilmeye başladığı andan itibaren kullanmayın.
- Bu eğimli beşik uzun süreli uyku için değildir ve bir yatak veya beşiğin yerini tutmaz.
- Eğimli beşiğin bir masa gibi yüksek yüzeylerde kullanılması tehlikelidir.
- Her zaman zaptetme sistemini kullanın.
- Eğilimli beşiği taşımak için asla oyuncak barını kullanmayın.
- Bileşenlerinden biri kırık, hasarlı veya eksikse bu eğimli beşiği kullanmayın.
- Üretici tarafından onaylananların dışında aksesuar veya yedek parça kullanmayın.
- Bir yetişkin tarafından kurulmalıdır. Küçük parçalar içerir. Boğulma tehlikesi bulunur.
- Küçük çocuklar ürünün yakınlarında bir yetişkin olmadan oynamamalıdır.

Diğer pil bilgileri:

- Piller sadece yetişkinler tarafından değiştirilmelidir.
- Daha uzun pil ömrü için alkalin piller önerilir.
- Eski ve yeni pilleri karıştırmayın.
- Alkalin, standart (karbon-çinko) veya yeniden şarj edilebilir (nikel-kadmiyum) pilleri karıştırmayın.
- Şarj edilemeyen piller şarj edilmemelidir.
- Şarj edilebilir piller şarj edilmeden önce oyuncaktan çıkarılmalıdır.
- Şarj edilebilen piller sadece yetişkinlerin denetiminde şarj edilmelidir.
- Önerilen pillerle aynı veya eşdeğer türden pil kullanın.
- Piller doğru kutuplara göre yerleştirilmelidir.
- Güç terminallerine kısa devre yaptırılmamalıdır.
- Pilleri takmadan önce, temas eden tüm yüzeylerin temiz ve parlak olduğunu kontrol edin.
- Biten piller oyuncaktan çıkarılmalıdır.
- Pilleri yakmayın. Pilleri güvenli ve uygun bir biçimde atın.
- Elektronik konularıyla ilgili Tüketici İlişkileri'ni aramadan önce yeni pil takıp fonksiyonunu yeniden deneyin.
- Ürün veya pilleri ömürlerinin sonunda, uygun bir toplama noktasında bertaraf edin.
- Uzun süreli depolama durumunda veya kullanılmadığı zaman pilleri çıkarın.
- Birle tirmek için yıldız tornavida (ürünle verilmez) gereklidir.
- Piller dahil değildir.

Bakım ve depolama:

- Yıkama Talimatları: Tüm kumaşlar makinede yıkanabilir.



- Ürünün herhangi bir bölümünü su altında TUTMAYIN.
- Uzun süreli depolama durumunda veya kullanılmadığı zaman pilleri çıkarın.
- Yıkadıktan sonra, şiltenin tekrar monte edilmeden önce tamamen kurutulduğundan emin olun.

3 В 1 Шезлонг-Люлка

3 начина на употреба: ① „Люлеене и игра“ ② За дрямка ③ Различни Позиции

ИНСТРУКЦИЯ

ВАЖНО! ЗАПАЗЕТЕ ЗА СПРАВКА В БЪДЕЩЕ.

ПРЕДУПРЕЖДЕНИЕ

- Никога не оставяйте бебето без наблюдение.

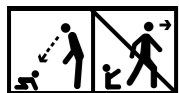

- Максималното тегло на детето е 9 кг
- Не използвайте наклонената люлка, когато детето ви започне да сядат без чужда помощ.
- Тази наклонена люлка не е предназначена за дълъг период на спане и не замества детското креватче или леглото. Ако детето ви трябва да спи, то трябва да бъде сложено в подходящо детско креватче или легло.
- Опасно е да се използва тази наклонена люлка върху издигната повърхност, напр. върху маса.
- Винаги използвайте системата за ограничаване на движенията на детето.
- Никога не използвайте пръчката за играчки, за да носите наклонената люлка.
- Не използвайте наклонената люлка, ако някои компоненти са счупени или липсват.
- Не използвайте аксесоари, или резервни части, които не са одобрени от производителя.
- Необходимо е да се сглоби от възрастни. Малки части. Опасност от задавяне.
- Не трябва да се позволява на малки деца да играят ненаблюдавани в близост до продукта.

• Още информация за батерията:

- Батериите да се сменят само от възрастни.
- Препоръчваме алкални батерии, тъй като имат по-дълъг живот.
- Не използвайте едновременно стари и нови батерии.
- Не използвайте едновременно алкални, обикновени (въглеродно-цинкови) или презареждащи се (никелово-кадмиеви) батерии.
- Батериите за еднократна употреба не се презареждат.
- Батериите, които могат да се презареждат, трябва да се извадят от продукта преди да бъдат заредени.
- Презареждането на тези батерии трябва да става само под надзора на възрастен човек.
- Използвайте единствено батерии от един и същ или еквивалентен тип, както е препоръчано.
- Батериите трябва да бъдат поставени с правилна полярност.
- Захранващите клеми не трябва да са съединени нахъсо.
- Преди да поставите батериите, проверете дали всички повърхности са чисти и блестящи.
- Изтощените батерии трябва да се извадят от продукта.
- Не изгаряйте батериите. Изхвърляйте батериите на безопасно и подходящо място.
- Поставете новите батерии и проверете функционирането им преди да се обадите на Връзки с клиентите за електроника.
- Прочетете инструкциите преди употреба, следвайте ги и ги пазете за справка.
- Перед длительным хранением следует извлечь из изделия.
- Нужна е кръстата отвертка (не е включена в пакета).
- В играчката няма батерии.

Грижи & съхранение:

- Инструкции за миене: Всички материали могат да се перат в перална машина.



- НЕ потапяйте никоя част на продукта във вода.
- Извадете батериите при дългосрочно складиране или периоди на неизползване.
- След измиване, уверете се, че матракът изсъхва правилно преди повторно сглобяване.

3 V 1 Zibelka – Dremavček

3 Načini uporabe: ① Zibanje & Lgra ② Dremavček ③ Raznoliki Položaji

NAVODILA ZA UPORABO

POZORI! SHRANITI ZA KASNEJŠE NAPOTKE.

OPOZORILO

- Nikoli ne pustite otroka brez nadzora.



- Največja dovoljena teža otroka je 9 kg.
- Ne uporabljajte nagnjenega gugalnega stolčka, ko otrok že zna sedeti brez pomoči.
- Ta nagnjeni gugalni stolček ni namenjen temu, da bi otrok v njem spal dlje časa in ne nadomešča zibelke ali postelje. Če vaš otrok potrebuje spanec, ga namestite v ustrezno zibelko ali posteljico.
- Nagnjen gugalni stolček je nevarno uporabljati na dvignjenih površinah, npr. na mizi.
- Vedno uporabljajte varnostne zaponke.
- Lok z igračkami nikoli ne uporabljajte kot ročaj za prenašanje.
- Ne uporabljajte nagnjenega gugalnega stolčka, če je kakršen koli njegov del poškodovan ali manjka.
- Ne uporabljajte sestavne ali nadomestne dele, ki niso odobreni s strani proizvajalca.
- Izdelek mora sestaviti odrasla oseba. Embalaža vsebuje majhne sestavne dele, ki predstavljajo nevarnost zadušitve.
- Majhnim otrokom ni dovoljena igra v bližini proizvoda.

Druge informacije o bateriji:

- Baterijske vložke naj zamenja samo odrasla oseba.
- Za daljšo življenjsko dobo priporočamo uporabo alkalnih baterij.
- Ne mešajte novih in starih baterijskih vložkov.
- Ne mešajte alkalnih, standardnih (carbon-zinc) ali baterijskih vložkov, ki so namenjeni ponovnemu polnjenju (nickel-cadmium).
- Ne polnite baterijskih vložkov, ki niso namenjeni polnjenju.
- Baterijski vložki, ki so namenjeni polnjenju morajo biti pred polnjenjem odstranjeni iz igrače.
- Polnjenje baterijskih vložkov mora biti pod nadzorom odrasle osebe.
- Uporabljajte samo predpisane baterijske vložke istega tipa.
- Pri vstavljanju baterijskih vložkov upoštevajte njihovo polariteto.
- Napajalna kontakta ne smeta biti v kratkem stiku.
- Uporabljajte samo predpisane baterijske vložke istega tipa.
- Pri vstavljanju baterijskih vložkov upoštevajte njihovo polariteto.
- Ne sežgite izrabljenih baterijskih vložkov. Odvrzite jih v za to primerno mesto.
- Vstavite nove baterije in ponovno preverite delovanje ter šele nato pokličite podporo uporabnikom.
- Izdelke/baterije po koncu njihove življenjske dobe odvrzite na ustrezno zbirno mesto za recikliranje.
- Pri daljšem shranjevanju ali neuporabi proizvoda odstranite baterijske vložke.
- Pri sestavi potrebujete Philipsov križni izvija (ni priložen).
- Baterije niso priložene.

Nega in shranjevanje:

- Navodila za čiščenje: Vse tkanine so pralne v stroju.



- Izdelka NIKOLI NE dajajte v vodo.
- Pri daljšem shranjevanju ali neuporabi proizvoda odstranite baterijske vložke.
- Ko vzmetnico operete, se prepričajte, da je ta popolnoma suha, preden izdelek ponovno sestavite.

Leagăn –Pătuț 3 În 1

3 moduri de utilizare:

- ❶ leagăn și loc de joacă ❷ Leagăn ❸ Poziții Versatile

GHID DE INSTRUCȚIUNI

IMPORTANT! A SE PĂSTRA PENTRU UTILIZĂRI ULTERIOARE.

AVERTISMENTE

- Nu lăsați niciodată copilul nesupravegheat.

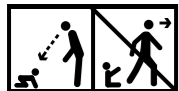





- Greutatea maximă a copilului este de 9 kg.
- Nu folosiți acest leagăn din momentul în care poate sta așezat fără ajutor.
- Acest leagăn înclinat nu este indicat a fi folosit perioade prelungite de somn și nu înlocuieste un pătuț sau un pat. În cazul în care copilul trebuie să doarmă, el trebuie pus într-un pătuț sau pat adecvat.
- Folosirea acestui leagăn înclinat pe o suprafață la înălțime, de exemplu o masă, este periculoasă.
- Folosiți întotdeauna sistemul de hamuri de siguranță.
- Nu utilizați niciodată bara cu jucării pentru a transporta leagănul.
- Nu folosiți leagănul dacă are elemente rupte sau lipsă.
- Nu folosiți alte accesorii sau piese înlocuitoare în afara celor aprobate de producător.
- Asamblarea trebuie efectuată de un adult. Conține piese mici. Pericol de sufocare.
- Copiii mici nu trebuie lăsați să se joace nesupravegheați în a-propierea produsului.

Alte detalii despre baterii:

- Bateriile trebuie să fie înlocuite numai de către adulți.
- Vă recomandăm utilizarea bateriilor alcaline pentru o viață mai lungă a bateriei.
- Nu amestecați baterii vechi cu baterii noi.
- Nu amestecați bateriile alcaline, standard (carbon-zinc) cu cele reîncărcabile (nichel-cadmium).
- Bateriile reîncărcabile nu trebuie reîncărcate.
- Bateriile reîncărcabile trebuie scoase din jucărie înainte de a fi încărcate.
- Bateriile reîncărcabile se vor încărca numai sub supravegherea unui adult.
- Folosiți numai baterii de același fel sau echivalente, conform recomandărilor.
- Bateriile trebuie introduse cu polaritatea corectă.
- Terminalele de alimentare nu trebuie să fie scurtcircuitate.
- Folosiți numai baterii de același tip sau echivalente, conform recomandărilor.
- Bateriile trebuie introduse cu polaritatea corectă.
- Nu ardeți bateriile. Depuneți-le într-un punct specializat.
- Instalați baterii noi și încercați din nou să operați aparatul înainte de a apela serviciul pentru clienți.
- La sfârșitul vieții lor utile, dispuneți de produse/ baterii într-un punct de colectare adecvat.
- Bateriile se vor scoate în caz de perioade prelungite de depozitare sau atunci când nu folosiți produsul.
- Pentru montaj, este necesar o urubelniță în «cruce» (neinclus).
- Bateriile nu sunt incluse.

Îngrijire și depozitare:

- Instrucțiunile de spălare: Toate materialele pot fi spălate la mașină.     
- NU scufundați aparatul în apă.
- Bateriile se vor scoate în caz de perioade prelungite de depozitare sau atunci când nu folosiți produsul.
- După spălare asigurați-vă că salteaua este complet uscată înainte de reasamblare.

3 v 1 Houpačka – Kolébka

3 režimy použití:

- ❶ Houpej se a hraj se ❷ Lehátko ❸ Variabilní Pozice

INSTRUKCE

DŮLEŽITÉ! UCHOVEJTE PRO BUDOUCNOST.

VAROVÁNÍ

- Nikdy nenechávejte dítě bez dozoru.

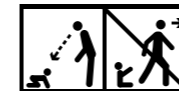





- Maximální hmotnost dítěte je 9 kg.
- Nepoužívejte kolébku jakmile Vaše dítě může sedět bez pomoci.
- Táto koléba není určená pro delší období spánku a nenahrazuje dětskou postýlku nebo postel. Pokud Vaše dítě má spát, pak to má být ve vhodné dětské postýlce nebo na postely.
- Je nebezpečné používat uklidňující kolébku na vyvýšené ploše, například stůl.
- Vždy použijte kontrolní systém.
- Nikdy nepoužívejte bar s hračkami pro nosení kolébky.
- Nepoužívejte kolébku pokud nějaké komponenty jsou rozbité nebo chybi.
- Nepoužívejte jiný doplňky nebo náhradní části jako ti co jsou potvrzené výrobcem.
- Montáž je vyžadována dospělým člověkem. Malé části. Nebezpečí udušení.
- Nedovolte dětem hrát se bez dohledu v okolí produktu.

Další informace o baterii:

- Jenom dospělí mohou vyměnit baterie.
- Doporučujeme alkalické baterie pro delší životnost baterie.
- Nekombinujte žádný staré a nové baterie.
- Nekombinujte alkálie, standardní (uhlík-zinek) anebo (nikl-kadmium) baterie.
- Baterie co se nedají dobíjet nedobíjejte.
- Baterie se dají dobíjet, musí být před dobíjením vybrané z přístroje.
- Baterie co mohou dobíjet, mohou být dobíjené jenom za dohledu dospělých.
- Používejte jenom baterie toho jistého anebo ekvivalentního druhu jako je doporučeno.
- Baterie mají být vloženy se správnou polaritou.
- Přípojky nesmějí být zkratované.
- Používejte jenom baterie toho jistého anebo ekvivalentního druhu jako je doporučeno.
- Baterie mají být vloženy se správnou polaritou.
- Neupalujte žádné baterie. Odstraňte baterie správně a bezpečně cestou.
- Nainstalujte nové baterie a znovu zkuste funkci, předtím jako zavoláte spotřebitelské vztahy v oblasti elektroniky.
- Na konci životnosti produktu/ baterií, postarejte se o jejich likvidaci na příslušném sběrném místě.
- Odstraňte baterie pro dobu dlouhodobého uskladnění nebo když je produkt mimo použití.
- K montáži pot ebužete šroubovák (není součástí výrobku).
- Baterie nejsou zahrnuti.

Péče a skladování:

- Instrukce praní: Všechny tkaniny se mohou prát v pračce.     
- NEPONOŘUJTE žádnou část výrobku ve vodě.
- Odstraňte baterie pro dobu dlouhodobého uskladnění nebo když je produkt mimo použití.
- Ujistěte se, že matraci po vyprání necháte zcela uschnout, než ji znovu sestavíte.

3 U 1 Njihalica–Kolijevka

3 režima uporabe: ❶ Njihanje i igranje ❷ Drijemalica ❸ Podesivi Položaji

UPUTE ZA UPORABU

VAŽNO! SAČUVATI ZA KASNIJU UPORABU.

UPOZORENJA

- Nikada ne ostavljajte dijete bez nadzora.

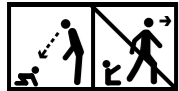

- Maksimalna težina djeteta je 9 kg.
- Ne koristite ležaljku kada dijete počne samostalno sjedeti.
- Ova ležaljka nije namijenjena za duže periode spavanja i ne predstavlja zamjenu za krevetac niti krevet. Ukoliko vaše dijete treba spavati, trebate ga smjestiti u odgovarajući krevetac ili krevet.
- Opasno je koristiti ovu ležaljku na uzvišenoj površini, npr. stolu.
- Uvijek koristite sigurnosne pojaseve.
- Nikada ne koristite prečagu sa igračkama za nošenje ležaljke.
- Ne koristite ležaljku ukoliko su neki dijelovi polomljeni ili nedostaju.
- Ne koristite pomoćne dijelove ili rezervne dijelove osim onih koje je odobrio proizvođač.
- Sklapanje smije obaviti samo odrasla osoba jer proizvod sadrži sitne dijelove. Opasnost od gušenja.
- Mala djeca se ne smiju ostavljati da se igraju bez nadzora u blizini proizvoda.

Druge informacije o baterijama:

- Baterije smije mijenjati samo odrasla osoba.
- Preporučujemo alkalne baterije za duži vijek trajanja baterije.
- Nemojte miješati stare i nove baterije.
- Nemojte miješati alkalne, standardne (ugljik cink) ili punjive (nikel-kadmijum) baterije.
- Nepunjive baterije ne treba puniti.
- Punjive baterije treba izvaditi iz igračke prije punjenja.
- Punjive baterije treba puniti samo uz nadzor odrasle osobe.
- Koristite samo baterije istog ili sličnog tipa koji se preporučuje.
- Baterije treba ubaciti na odgovarajuće polaritete.
- Kleme za napajanje ne treba povezivati na kratak spoj.
- Koristite samo baterije istog ili sličnog tipa koji se preporučuje.
- Baterije treba ubaciti na odgovarajuće polaritete.
- Nemojte spaljivati baterije. Baterije odložite na siguran i prikladan način.
- Umetnite nove baterije i pokušajte ponovno funkciju prije no što pozovete Korisničku službu za elektroniku.
- Po isteku vijeka trajanja, odložite proizvod/baterije na odgovarajuće mjesto za odlaganje.
- Izvadite baterije u slučaju da proizvod nećete koristiti duži period.
- Križni odvijač (nije uključen) je potreban za sklapanje.
- Baterije nisu uključene.

Održavanje i odlaganje:

- Upute za pranje: Svi materijali se mogu prati u perilici. 
- NEMOJTE potapati nijedan dio proizvoda u vodu.
- Izvadite baterije u slučaju da proizvod nećete koristiti duži period.
- Nakon pranja, provjerite je li madrac potpuno suh prije ponovnog postavljanja.

3-In-1 Rocker-Napper

3 ulike bruksområder: ❶ Rock & Play ❷ Slumrer ❸ Varierte Stillinger

BRUKSANVISNING

VIKTIG! OPPBEVARES TIL SENERE BRUK.

ADVARSLER

- Ikke forlat barnet uten tilsyn.



- Barnets maksimale vekt er 9 kg.
- Ikke bruk denne babyvippestolen så snart barnet kan sitte uten hjelp.
- Denne babyvippestolen er ikke beregnet for lengre soveperioder og erstatter ikke en vugge eller barneseng.
- Hvis barnet skal sove, plasser det i en egnet vugge eller barneseng. Det er farlig å plassere babyvippestolen på en opphøyet overflate, f.eks. et bord.
- Bruk alltid sikringsutstyret.
- Bruk aldri leketøybøylene til å bære babyvippestolen.
- Babyvippestolen må ikke brukes hvis noen av delene er odelagt eller mangler.
- Ikke bruk tilbehør eller reservedeler som ikke er godkjent av produsenten.
- Må settes sammen av en voksen person. Små deler. Kvelningsfare.
- La aldri småbarn få lov til å leke uten tilsyn i nærheten av innretningen.

Annen batteri informasjon:

- Utskiftning av batterier må bare utføres av en voksen person.
- Vi anbefaler alkaliske batterier for lengre batterilevetid.
- Vanlige batterier må ikke gjenopplades.
- Ikke bland alkaliske, vanlige (karbon-sink) eller gjenoppladbare (nikkel-kadmium) batterier.
- Oppladbare batterier må fjernes fra mobilen før gjenoppladning.
- Gjenoppladbare batterier må fjernes fra innretningen før gjenoppladning.
- Gjenoppladbare batterier må bare opplades under overoppsyn av en voksen person.
- Bruk kun batterier av samme eller tilsvarende type som anbefalt.
- Batteriene må plasseres i riktig pol-retning.
- Batteriene kan lekke væske som kan være skadelig for babyen din og produktet. Vi anbefaler derfor på det sterkeste kun å bruke høykvalitet, alkaliske (tørre) batterier.
- Sjekk at alle kontaktflatene er rene og blanke før du installerer batteriene.
- Utbrukte batterier må fjernes fra innretningen.
- Bruk kun batterier av samme eller tilsvarende type som anbefalt.
- Sett inn nye batterier og restart før du ringer den elektroniske kundeservicen.
- Når innretningen / batteriene ikke kan brukes lengre må de innleveres til resirkulering på et egnet sted.
- Fjern batteriene ved langtidsoppbevaring og når den ikke blir brukt over lengre tid.
- Bruk en stjerne-skrutrekker (Philips) til monteringen (ikke inkludert).
- Batterier ikke inkludert.

Bruk & oppbevaring:

- Vaske instruksjoner: Alle tekstiler kan vaskes i maskin. 
- IKKE SENK noen av delene av innretningen i vann.
- Fjern batteriene ved langtidsoppbevaring og når den ikke blir brukt over lengre tid.
- Etter vask må du sørge for at madrassen er helt tørr før den legges tilbake.

مهد هزاز للنوم 3 في 1

3 حالات استعمال: ① هزّ والعب ② تنويم ③ وضعيات متعددة

دليل الإرشادات

اقرأ الإرشادات جيداً قبل الاستخدام، واتبعها واحتفظ بها للرجوع إليها في أي وقت.

معلومات أخرى حول البطاريات:

- نوصي باستخدام بطاريات قلووية لتوفير عمر أطول للبطارية.
- لا تستخدم بطاريات قديمة مع أخرى جديدة.
- لا تجمع بين البطاريات القلووية، أو القياسية (زنك الكربون) أو القابلة لإعادة الشحن (نيكل-كادميوم).
- لا تتم إعادة شحن البطاريات غير القابلة لإعادة الشحن.
- يجب إزالة البطاريات القابلة لإعادة الشحن من الوحدة قبل شحنها.
- لا يجب شحن البطاريات القابلة لإعادة الشحن إلا تحت إشراف البالغين.
- استخدم فقط البطاريات من النوع نفسه أو من نوع مماثل وفقاً للإرشادات.
- يجب إدخال البطاريات في اتجاه القطبية الصحيحة.
- لا يجب أن تكون أطراف الإمداد ذات دارة قصيرة.
- تحقق من نظافة جميع أسطح التلامس قبل تركيب البطارية.
- يجب إزالة البطاريات الفارغة من المنتج.
- لا تقم بإحراق البطاريات، تخلص من البطاريات بطريقة مناسبة وآمنة.
- قم بتركيب البطاريات الجديدة وأعد التشغيل قبل الاتصال بخدمة المستهلكين المتعلقة بالإلكترونيات.
- بانتهاء فترة صلاحية البطاريات، تخلص من المنتج/البطاريات في نقطة تجميع مناسبة.
- هناك حاجة لاستخدام مفك مُصَلب لتجميع السلعة (غير مشمول).
- ة.جردم ريغ تيراطب

التنظيف والتخزين:

1. تعليمات الغسيل: جميع المواد قابلة للغسيل في الغسالة.



2. لا تغمر أجزاء المنتج الأخرى بالماء.
3. أزل البطاريات للتخزين طويل المدى أو فترات عدم الاستخدام.
4. بعد الغسيل تأكد أن جميع الفرشة جافة كما يجب قبل إعادة تركيبها.

تحذيرات. ازل جميع

- لا تدعي الطفل أبداً بدون مراقبة.



- وزن الطفل الأكبر هو 9 كغم.
- لا تستخدمي المهد المتكّن إذا كان بمقدور طفلك الجلوس دون مساعدة.
- هذا المهد المتكّن ليس مخصصاً للنوم فيه لساعات طويلة.
- هذا المهد المتكّن لا يستبدل الفراش أو السرير.
- إذا احتاج طفلك للنوم، فيجب وضع السلعة على فراش أو سرير مناسب.
- هناك خطورة عند استخدام هذا المهد المتكّن على سطح مرتفع مثل الطاولة.
- استخدام جهاز اللجام دائماً.
- لا تستخدمي أبداً شريط الدمى لرفع أو لحمل المهد المتكّن.
- لا تستخدم المهد المتكّن إذا كان أي جزء من أجزائه مكسور أو ناقص.
- لا تستخدم توابع أو قطع غيار غير تلك التي صادق عليها صانع السلعة.
- يجب أن يركبه شخص بالغ أجزاء صغيرة. خطر الاختناق.
- لا يجوز السماح للأطفال الكبار باللعب دون مراقبة بالقرب من السلعة.

Ρηλάξ μωρού 3-In-1 Rocker-Napper

3 τρόποι χρήσης: ① Με δόνηση & παιχνίδι ② Για ύπνο ③ Μεταβλητές θέσεις

ΟΔΗΓΙΕΣ

ΔΙΑΒΑΣΤΕ ΤΙΣ ΟΔΗΓΙΕΣ ΠΡΙΝ ΑΠΟ ΤΗ ΧΡΗΣΗ, ΑΚΟΛΟΥΘΗΣΤΕ ΤΙΣ ΚΑΙ ΧΡΗΣΙΜΟΠΟΙΕΙΤΕ ΤΙΣ ΩΣ ΑΝΑΦΟΡΑ.

ΠΡΟΕΙΔΟΠΟΙΗΣΕΙΣ

- Μην αφήνετε ποτέ το παιδί χωρίς επίβλεψη.



- Το μέγιστο υποστηριζόμενο βάρος παιδιού είναι 9 κιλά.
- Μην χρησιμοποιείτε την ανακλινόμενη κούνια από τη στιγμή που το παιδί μπορεί να καθίσει χωρίς βοήθεια.
- Η ανακλινόμενη κούνια δεν προορίζεται για παρατεταμένες περιόδους ύπνου.
- Η ανακλινόμενη κούνια δεν αντικαθιστά την κούνια ή το κρεβάτι.
- Αν το παιδί χρειαστεί να κοιμηθεί, τότε θα πρέπει να τοποθετηθεί στην κατάλληλη κούνια ή κρεβάτι.
- Μην χρησιμοποιείτε την ανακλινόμενη κούνια σε ανυψωμένη επιφάνεια, πχ. τραπέζι.
- Χρησιμοποιείτε πάντα το σύστημα συγκράτησης.
- Μην χρησιμοποιείτε ποτέ τον βραχίονα παιχνιδιών για να μεταφέρετε την ανακλινόμενη κούνια.
- Μην χρησιμοποιείτε την ανακλινόμενη κούνια εάν υπάρχουν σπασμένα ή ελλιπή μέρη.
- Μην χρησιμοποιείτε εξαρτήματα ή ανταλλακτικά μέρη τα οποία δεν εγκρίνονται από τον κατασκευαστή.
- Απαιτείται συναρμολόγηση από ενήλικες Μικρά εξαρτήματα. Κίνδυνος πνιγμού.
- Τα μικρά παιδιά δε θα πρέπει να παίζουν κοντά στο προϊόν χωρίς επίβλεψη.

Άλλες πληροφορίες σχετικά με τις μπαταρίες:

- Σας συνιστούμε να χρησιμοποιείτε αλκαλικές μπαταρίες για μεγαλύτερη διάρκεια ζωής της μπαταρίας.
- Μη συνδυάζετε παλιές μπαταρίες με νέες.
- Μη συνδυάζετε αλκαλικές, συμβατικές (άνθρακα-ψευδαργύρου) ή επαναφορτιζόμενες (νικελίου-καδμίου) μπαταρίες.
- Οι μη επαναφορτιζόμενες μπαταρίες δεν πρέπει να επαναφορτίζονται.
- Οι επαναφορτιζόμενες μπαταρίες πρέπει να αφαιρούνται από τη μονάδα πριν από τη φόρτιση.
- Οι επαναφορτιζόμενες μπαταρίες πρέπει να φορτίζονται μόνο με επίβλεψη ενηλίκου.
- Χρησιμοποιείτε μόνο μπαταρίες ίδιου ή ισοδύναμου τύπου, όπως συνιστάται.
- Οι μπαταρίες πρέπει να τοποθετούνται με τη σωστή πολικότητα.
- Τα τερματικά τροφοδοσίας δεν πρέπει να βραχυκυκλώνονται.
- Βεβαιωθείτε ότι όλες οι επιφάνειες επαφής είναι καθαρές πριν τοποθετήσετε τις μπαταρίες.
- Οι εξαντλημένες μπαταρίες πρέπει να αφαιρούνται από το προϊόν.
- Μην καίτε τις μπαταρίες. Απορρίψτε τις μπαταρίες με ασφαλή και κατάλληλο τρόπο.
- Τοποθετήστε νέες μπαταρίες και προσπαθήστε να ενεργοποιήσετε τη μονάδα πριν καλέσετε το τμήμα εξυπηρέτησης καταναλωτών για ηλεκτρονικά προβλήματα.
- Στο τέλος της ωφέλιμης ζωής τους, απορρίψτε το προϊόν/ τις μπαταρίες σε κατάλληλο σημείο συλλογής.
- Απαιτείται κατσαβίδι Philips για την συναρμολόγηση (δεν περιλαμβάνεται στο προϊόν).
- Οι αταρίες δεν συ εριλα βάνονται.

Καθαρισμός και αποθήκευση:

1. Οδηγίες πλύσης: Όλα τα υφάσματα μπορούν να πλυθούν στο πλυντήριο.



2. ΜΗ βυθίζετε τα υπόλοιπα μέρη του προϊόντος σε νερό.
3. Αφαιρείτε τις μπαταρίες σε περίπτωση μακροχρόνιας αποθήκευσης ή σε περιόδους μη χρήσης.
4. Μετά το πλύσιμο βεβαιωθείτε ότι το στρώμα είναι στεγνό πριν την επανασυναρμολόγηση.

3 az 1-ben Pihenőszék

3 féle használati mód: **1** Renget és játszik **2** Altat **3** Sokfél pozíció

HASZNÁLATI ÚTMUTATÓ

HASZNÁLAT ELŐTT OLVASSA EL AZ UTASÍTÁSOKAT, TARTSA BE AZOKAT, VALAMINT TARTSA MEG ŐKET A JÖVŐBENI HASZNÁLATHOZ

FIGYELMEZTETÉSEK

- Soha ne hagyja a gyermeket felügyelet nélkül.

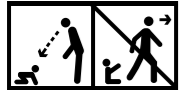

- A gyermek maximális testsúlya 9 kg lehet.
- Ne használja az állványos babakintát, ha gyermeke már segítség nélkül ülni tud.
- Az állványos babakinta nem alkalmas hosszantartó alváásra.
- Az állványos babakinta nem helyettesíti az ágyat. Ha gyermekének alváásra van szüksége, tegye megfelelő ágyba.
- Az állványos babakintát megemelt felületen, pl. asztalon használni veszélyes.
- Mindig használja a biztonsági rendszert.
- Soha ne a játéktartó rúdnál fogva hordozza az állványos babakintát.
- Ne használja az állványos babakintát, ha valamely alkatrésze eltört vagy hiányzik.
- Kizárólag a gyártó által jóváhagyott kiegészítőket és pótalkatrészeket használja.
- Összeszereléséhez felnőtt személy szükséges. Apró alkatrészek. Figyelem, fulladást okozhat.
- Kisgyermek nem játszhatnak felügyelet nélkül a termék közelében.

Egyéb elemekkel kapcsolatos információk:

- A hosszabb elemüzemidő érdekében alkáli elemek használatát ajánljuk.
- Ne használjon egyszerre új és régi elemeket.
- Ne használjon egyszerre alkáli, szabványos (szén-cink) és újratölthető (nikkel-kadmium) elemeket.
- A nem újratölthető elemeket tilos újratölteni.
- Az újratölthető elemeket el kell távolítani a készülékből az újratöltést megelőzően.
- Az újratölthető elemeket kizárólag szülői felügyelet mellett szabad tölteni.
- Kizárólag az ajánlott elemtípusokkal megegyező vagy azokhoz hasonló típusú elemeket használjon.
- Az elemeket helyes polaritással kell beilleszteni.
- Az ellátási terminálokat tilos rövidre zárni.
- Az elemek behelyezése előtt ellenőrizze, hogy az érintkezési felületek tiszták és fényesek.
- A lemerült elemeket el kell távolítani a termékből.
- Ne tüzelve el az elemeket. Biztonságos és megfelelő módon ártalmatlanítsa az elemeket. Az ügyfélszolgálatlal történő kapcsolatfelvétel előtt helyezzen a játékba új elemeket és indítsa újra a funkciót.
- A hasznos élettartamuk elérését követően a megfelelő gyűjtési ponton ártalmatlanítsa a terméket/elemeket.
- Az összeszereléshez Phillips fejes (csillagfejű) csavarhúzó szükséges (a készlet nem tartalmazza).
- Elemeket nem tartalmaz.

Tisztítás és tárolás:

- Mosási útmutató: Minden gyártmány mosható gépben.



- NE merítse vízbe a termék alkatrészeit.
- Hosszabb tárolási időtartam vagy kihasználtság esetén távolítsa el az elemeket.
- Győződjön meg róla, hogy mosás után a matrac megfelelően megszáradt, mielőtt újra összeszereli.

Ležadlo 3-v-1

3 režimij pouzitia: **1** Kolísanie a hranie sa **2** Odpočívadlo **3** Nastaviteľné polohy

NÁVOD NA POUŽÍVANIE

PRED POUŽITÍM SI PREČÍTAJTE TENTO NÁVOD, DODRŽIAVajte UVEDENÉ POKYNY A ODLOŽTE SI HO PRE BUDÚCU REFERENCIU.

UPOZORNENIA

- Nikdy nenechávajte dieťa bez dozoru.



- Maximálne váha dieťaťa je 9 kg.
- Hojdacie lehátko viac nepoužívajte, keď sa už vaše dieťa dokáže samo posadiť.
- Hojdacie lehátko nie je určené na dlhodobý spánok.
- Hojdacie lehátko nenahrádza detskú postieľku.
- Ak sa vaše dieťa chystá na spánok, mali by ste ho preložiť do vhodnej detskej postieľky.
- Používanie tohto hojdacieho lehátka na vyvýšenom povrchu, ako je napríklad stôl, je nebezpečné.
- Vždy používajte zaistovací systém.
- Nikdy nepoužívajte hrazdu s hračkami na prenos hojdacieho lehátka.
- Hojdacie lehátko nepoužívajte, ak sú niektoré jeho časti poškodené alebo chýbajú.
- Nepoužívajte iné príslušenstvo ani náhradné diely ako tie, ktoré sú schválené výrobcom.
- Vyžaduje sa montáž, ktorú vykoná dospelá osoba Malé časti. Nebezpečenstvo škrtenia.
- Vaše deti by sa bez dozoru nemali hrať v blízkosti produktu.

Ostale informacije o bateriji:

- Preporučujemo alkalne baterije za duži rok trajanja baterija.
- Nemojte kombinovati stare i nove baterije.
- Nemojte kombinovati alkalne, standardne (cink-ugljen) ili punjive (nikl-kadmijum) baterije.
- Baterije koje nisu punjive ne treba puniti.
- Punjive baterije treba ukloniti iz jedinice pre punjenja.
- Punjive baterije treba puniti samo pod nadzorom odrasle osobe.
- Koristite samo baterije istog ili ekvivalentnog tipa kao preporučene.
- Baterije treba staviti sa ispravnim polaritetom.
- Kontakte ne treba kratko spojiti.
- Proverite da li su sve kontaktne površine čiste i sjajne pre stavljanja baterije.
- Potrošene baterije treba ukloniti iz proizvoda.
- Nemojte spaljivati baterije. Odložite baterije na bezbedan i odgovarajući način.
- Stavite nove baterije i ponovo isprobajte funkciju pre pozivanja Korisničke službe u vezi sa elektronikom.
- Nakon isteka roka trajanja, odložite proizvod/baterije na odgovarajućem mestu za prikupljanje i reciklažu.
- Pre montaž sa vyžaduje glavový skrutkovač Phillips (nie je súčasťou).
- Batérie nie sú súčasťou balenia.

Čišćenje i čuvanje:

- Pokyny pre čistenie: Všetky tkaniny sa môžu prať v práčke.



- NEPONÁRAJTE ostatné časti výrobku do vody.
- V prípade dlhodobého skladovania alebo nepoužívania vyberte batérie.
- Dbajte na to, aby po bol matrac po očistení dôkladne vysušený skôr, ako ho opätovne použijete.

3 u 1 ljuljajući krevetac

3 načina korišćenja: ① Ljuljanje i igranje ② Krevetac ③ Podesivi položaji

UPUTSTVO ZA UPOTREBU

PROČITAJTE UPUTSTVO PRE UPOTREBE, SLEDITE GA I ZADRŽITE RADI BUDUĆIH KONSULTACIJA.

UPOZORENJA

- Nikada ne ostavljajte dete bez nadzora.

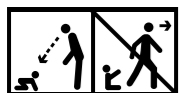

- Maksimalna težina deteta je 9 kg.
- Ne koristite njihalicu kada vaše dete može da sedi bez pomoći.
- Ova njihalica nije namenjena za produžene periode spavanja.
- Ova njihalica ne zamenjuje krevetac ili krevet.
- Ako vaše dete treba da spava, onda treba da ga postavite u odgovarajući krevetac ili krevet.
- Opasno je koristiti ovu njihalicu na izdignutim površinama, npr. stolu.
- Uvek koristite bezbednosni sistem.
- Nikada ne koristite vrtešku da nosite njihalicu.
- Ne koristiti njihalicu ako su neki delovi polomljeni ili nedostaju.
- Ne koristite dodatnu opremu ili zamenske delove osim onih koje je odobrio proizvođač.
- Neophodno je da montira odrasla osoba. Sitni delovi. Opasnost od gušenja.
- Maloj deci ne bi trebalo dozvoliti da se igraju bez nadzora u blizini proizvoda.

Đalšie informácie o batériách:

- Oporúčame použitie alkalických batérií s dlhšou životnosťou.
- Nekombinujte staré a nové batérie.
- Nekombinujte spoločne alkalické, štandardné (uhlíkovo-zinkové) a dobíjateľné (nikel-kadmiové) batérie.
- Batérie, ktoré nie sú dobíjateľné, sa nesmú dobíjať.
- Dobíjateľné batérie sa musia pred dobíjaním vybrať zo zariadenia.
- Dobíjateľné batérie sa môžu dobíjať len pod dozorom dospelšej osoby.
- Používajte len batérie rovnakého alebo zodpovedajúceho typu podľa odporúčania.
- Batérie sa musia vkladať so správne umiestnenou polaritou.
- Napájacie svorky sa nesmú skratovať.
- Pred vložením batérií skontrolujte, či sú všetky kontaktné plochy čisté a lesklé.
- Vybité batérie sa musia z výrobku vybrať.
- Batérie nespálujte. Batérie likvidujte bezpečným a vhodným spôsobom.
- Skôr než sa obrátite na linku Zákazníckych vzťahov pre oblasť elektroniky, vložte nové batérie a znova skúste funkciu.
- Na konci životnosti zlikvidujte výrobok/batérie v príslušnom zbernom stredisku.
- Philips-ov odvíjač je neophodan za montážu (nije uključen).
- Baterije nisu ukljucene.

Čišćenje in shranjevanje:

- Uputstvo za pranje: Sve tkanine su perive u mašini za veš.



- NEMOJTE potapati ostale delove proizvoda u vodu.
- Uklonite baterije u slučaju dugotrajnog odlaganja ili perioda nekorisćenja.
- Nakon pranja, pobrinite se da je dušek u potpunosti suv pre ponovnog sklapanja.

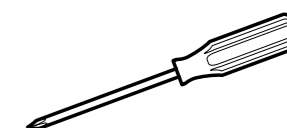
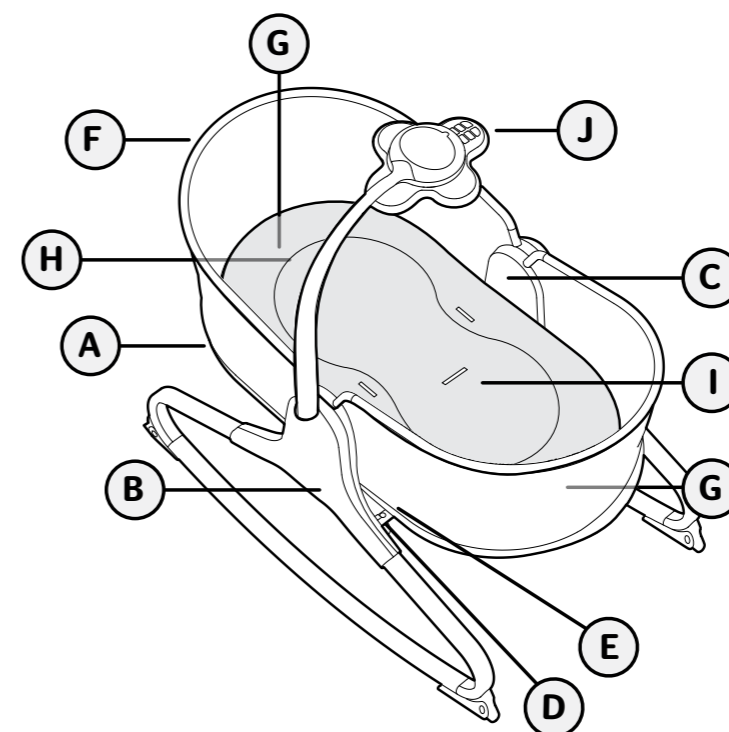
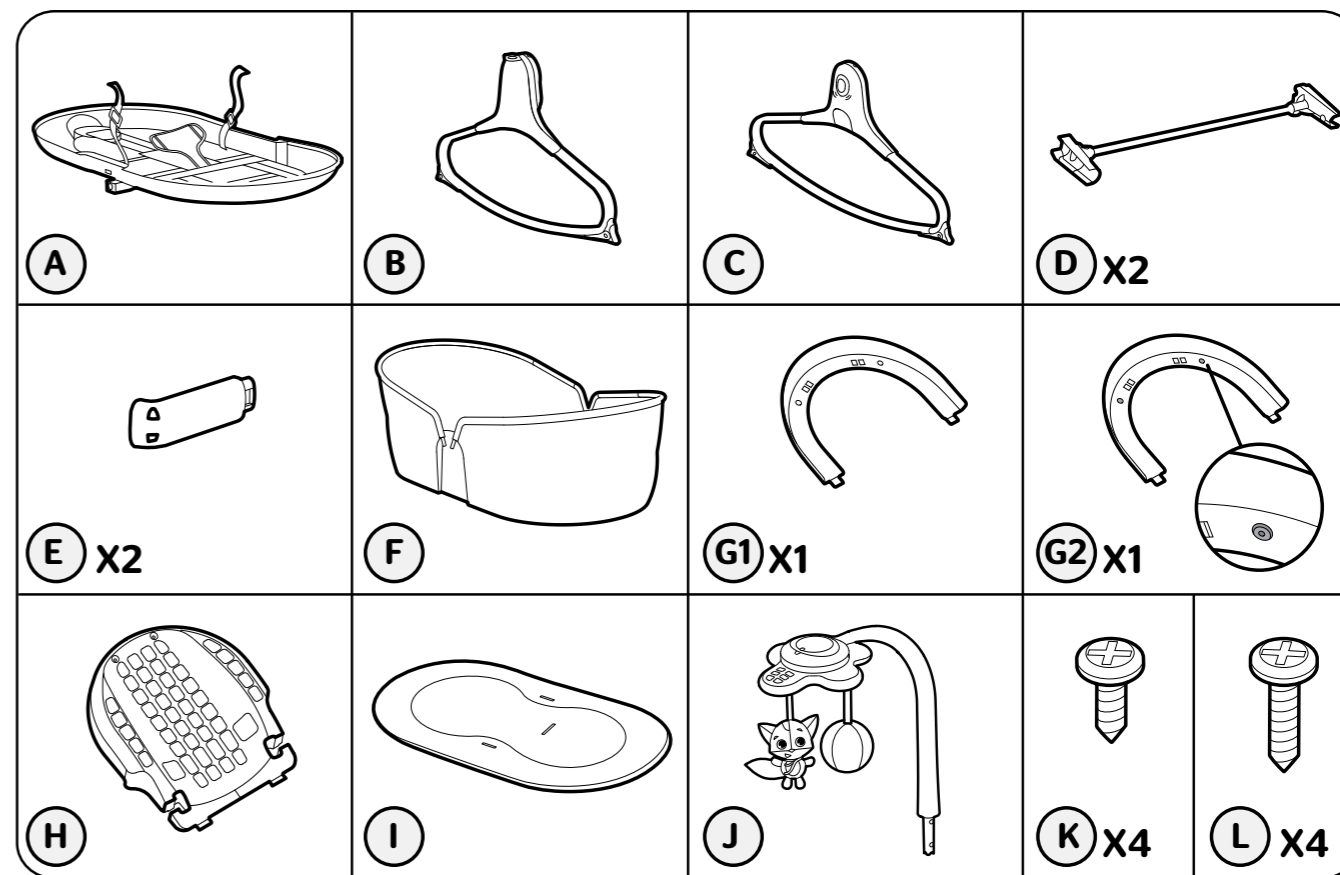

CX1

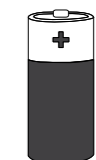

AAA X 3

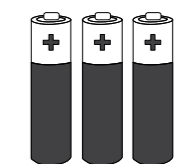

NOT INCLUDED

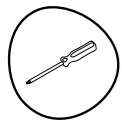

1.

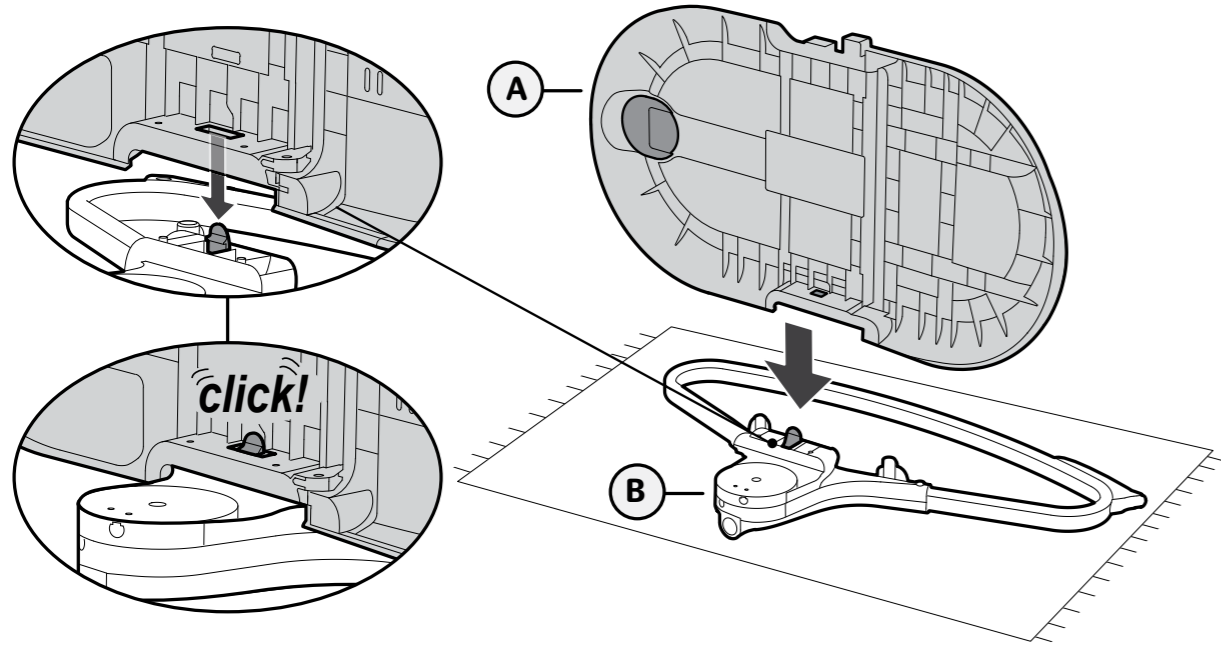

2.

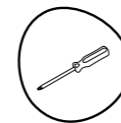
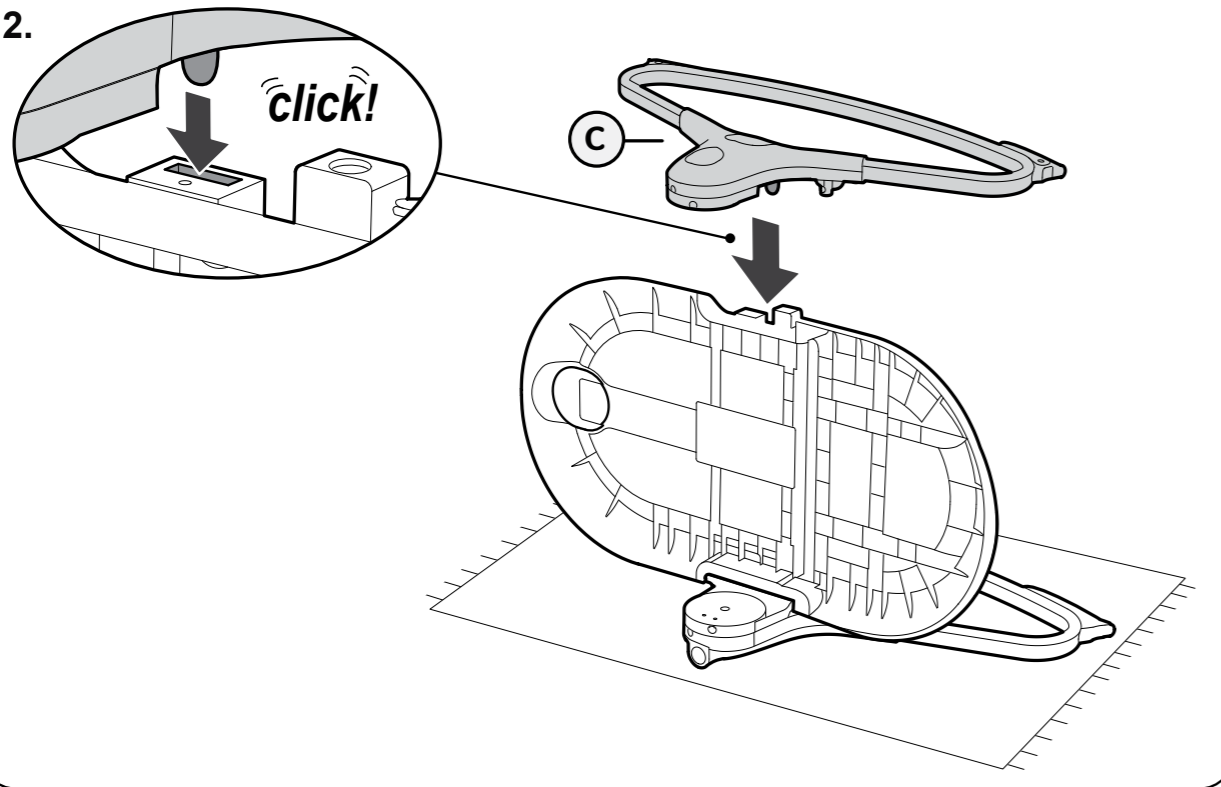

3.

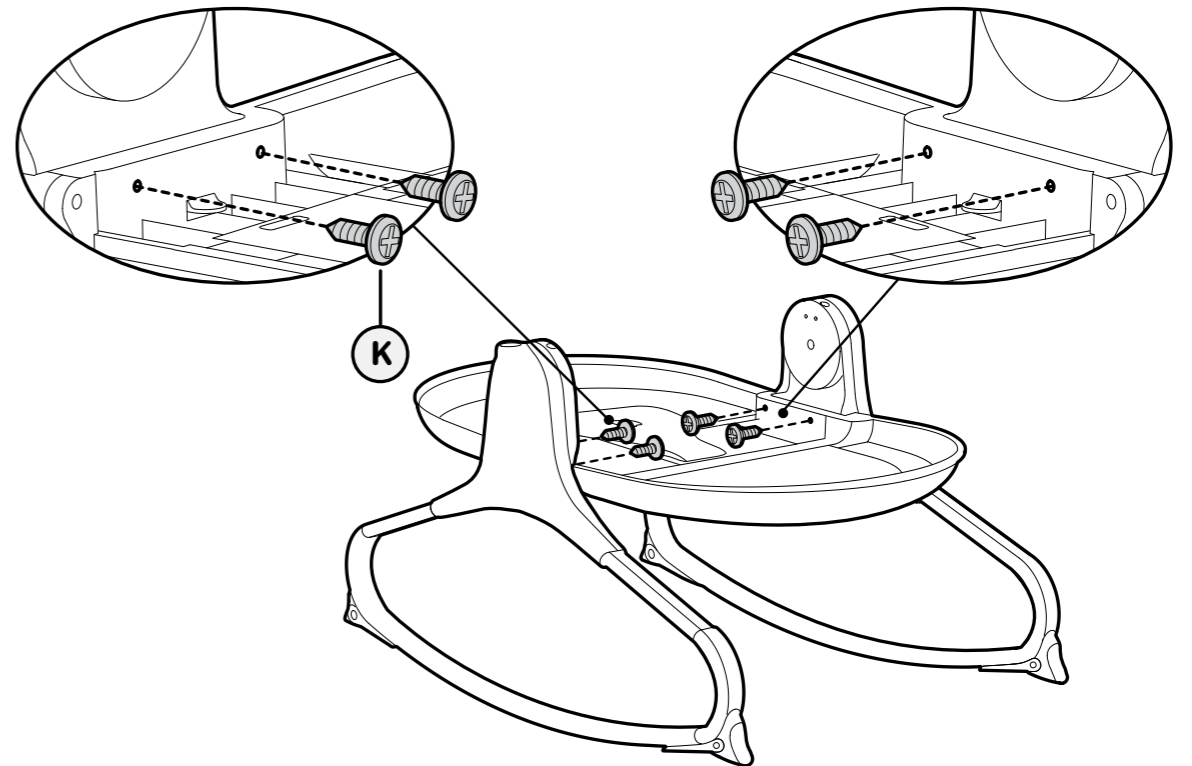

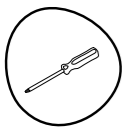

4.

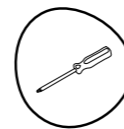
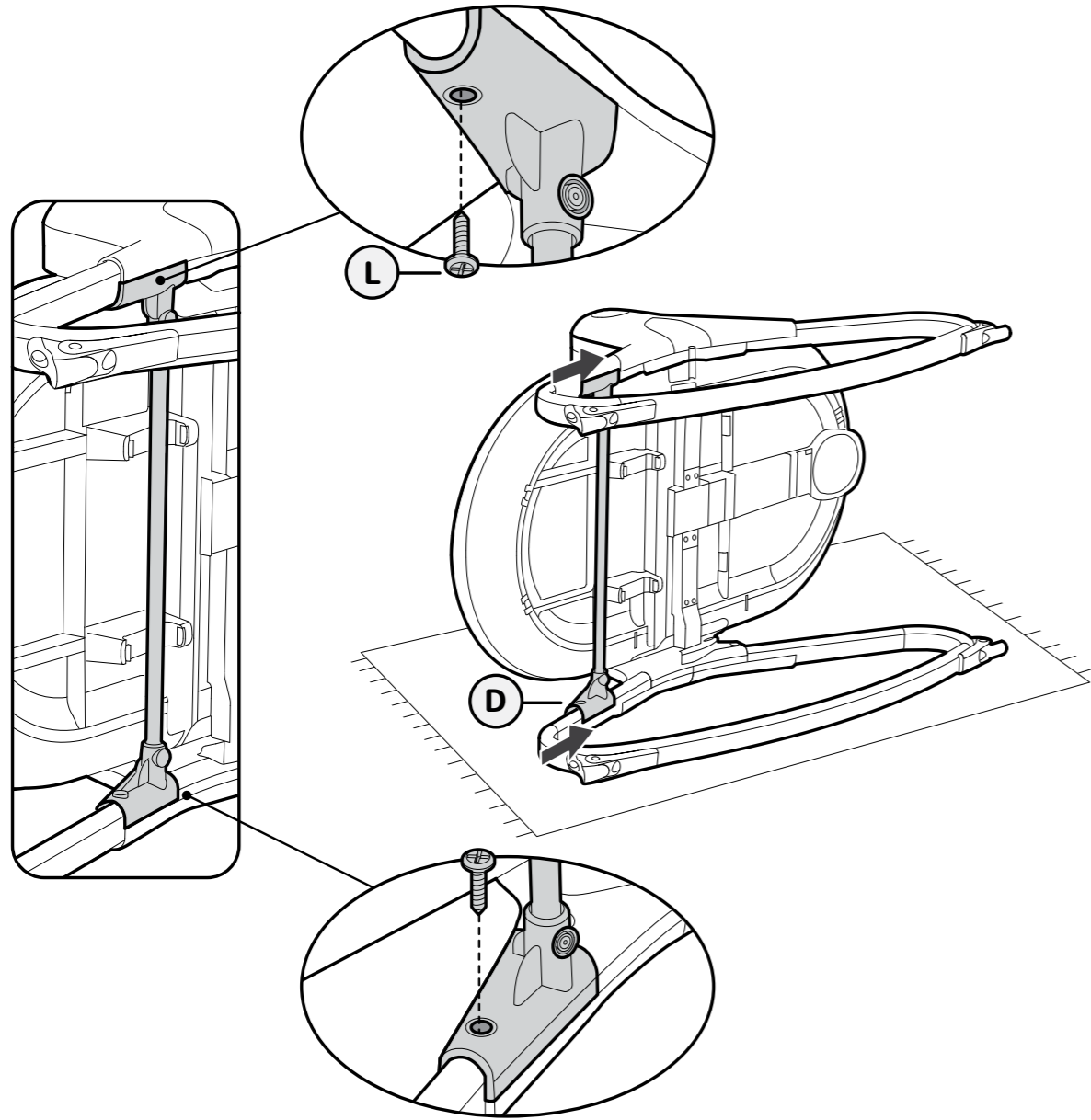

5.

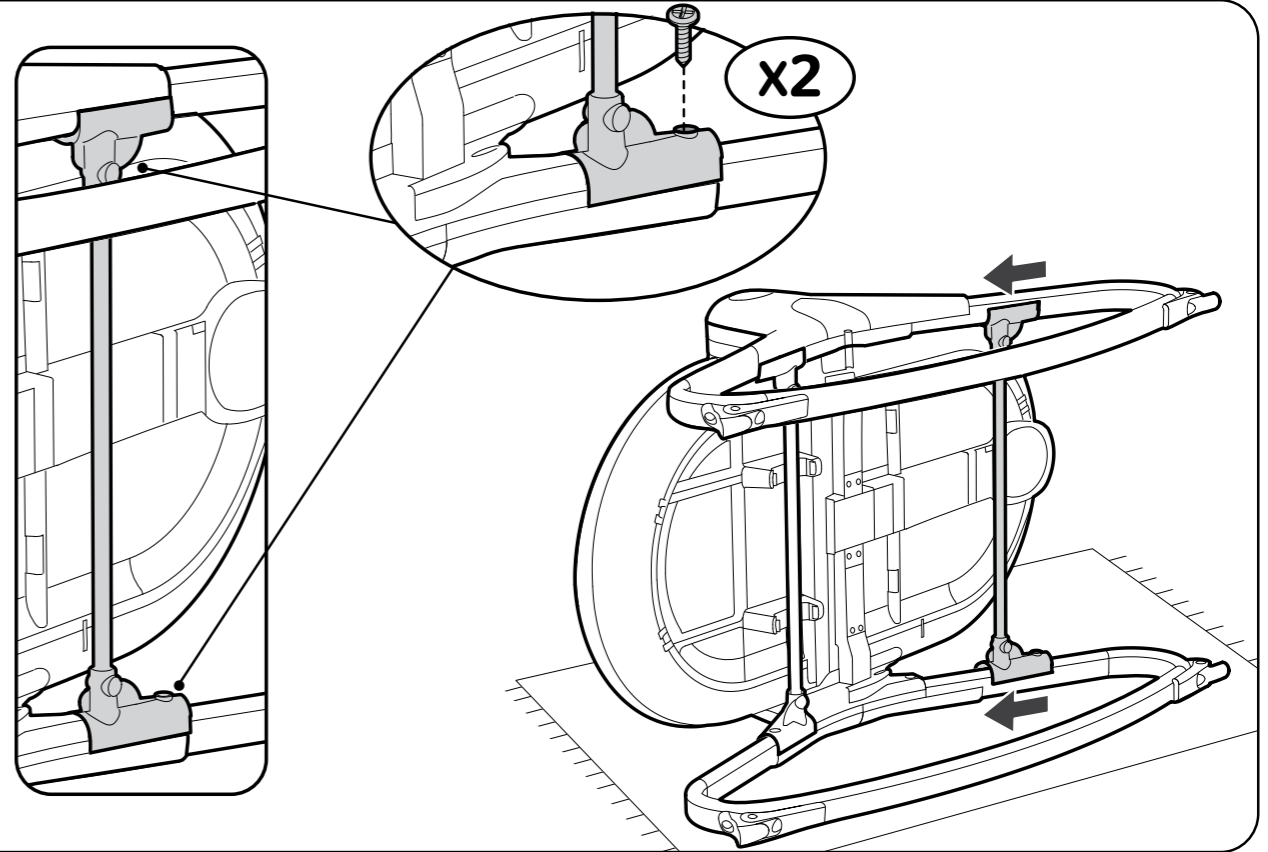

6.

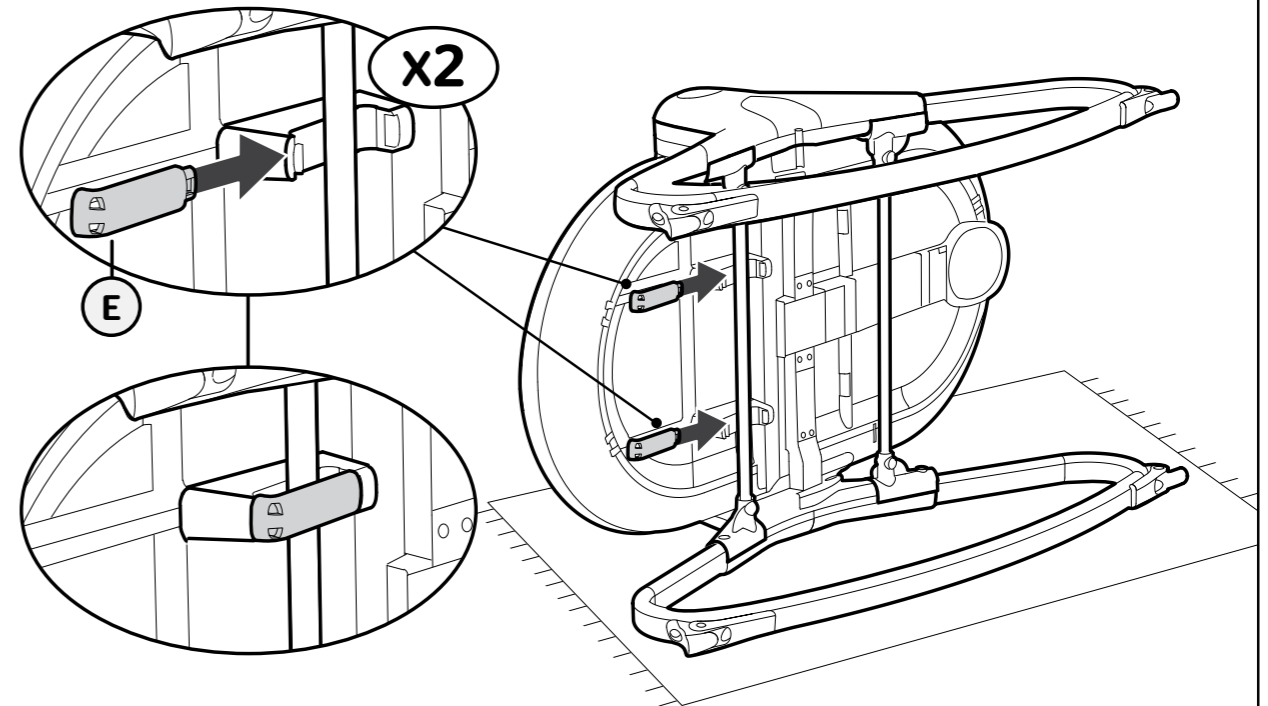

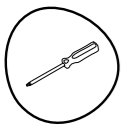

7.

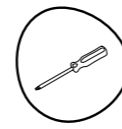
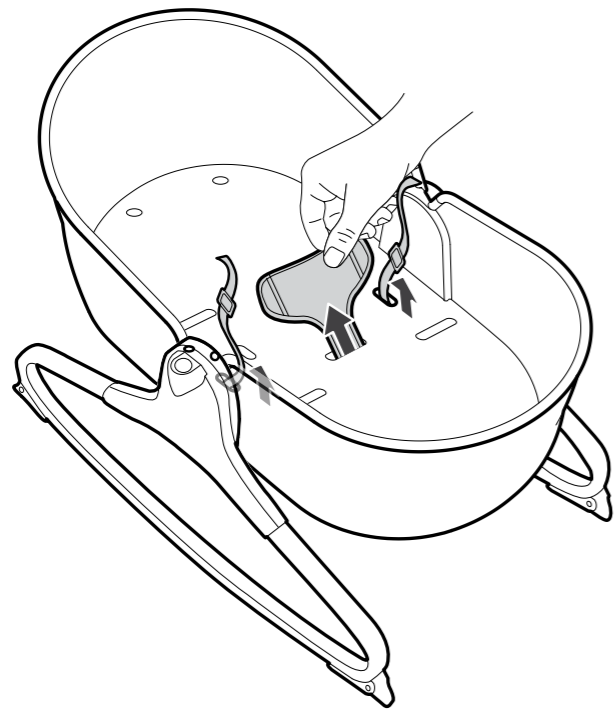
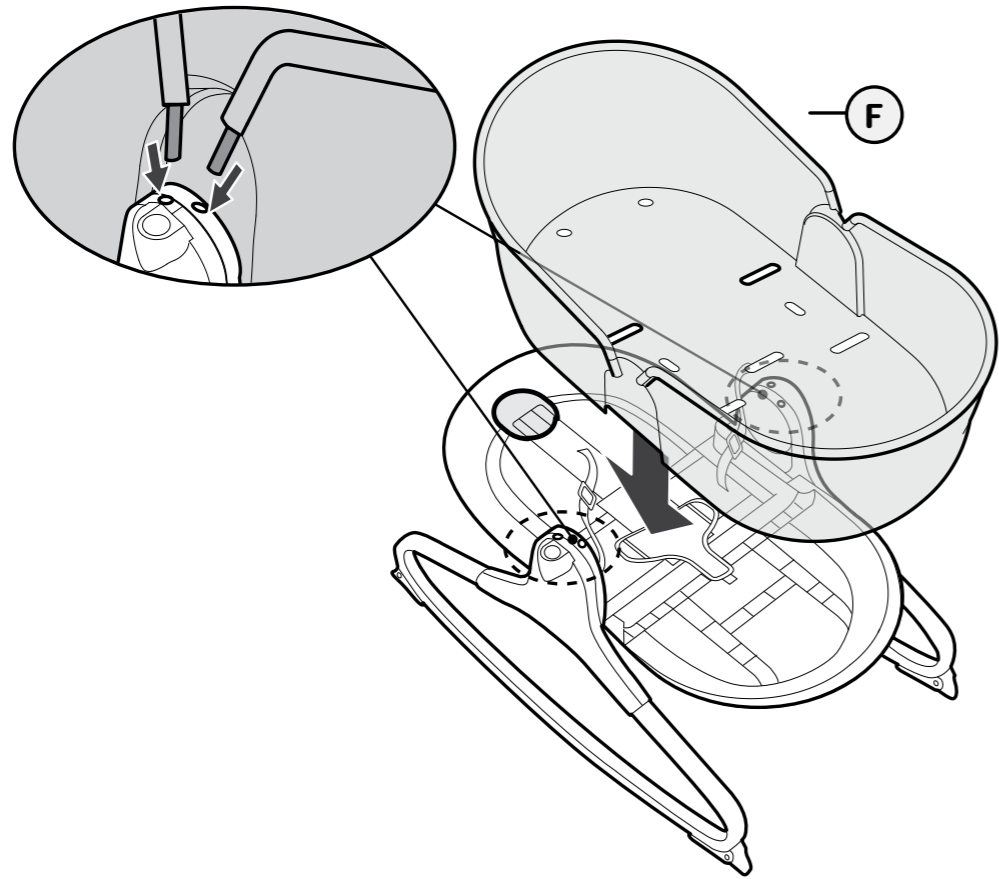

8.

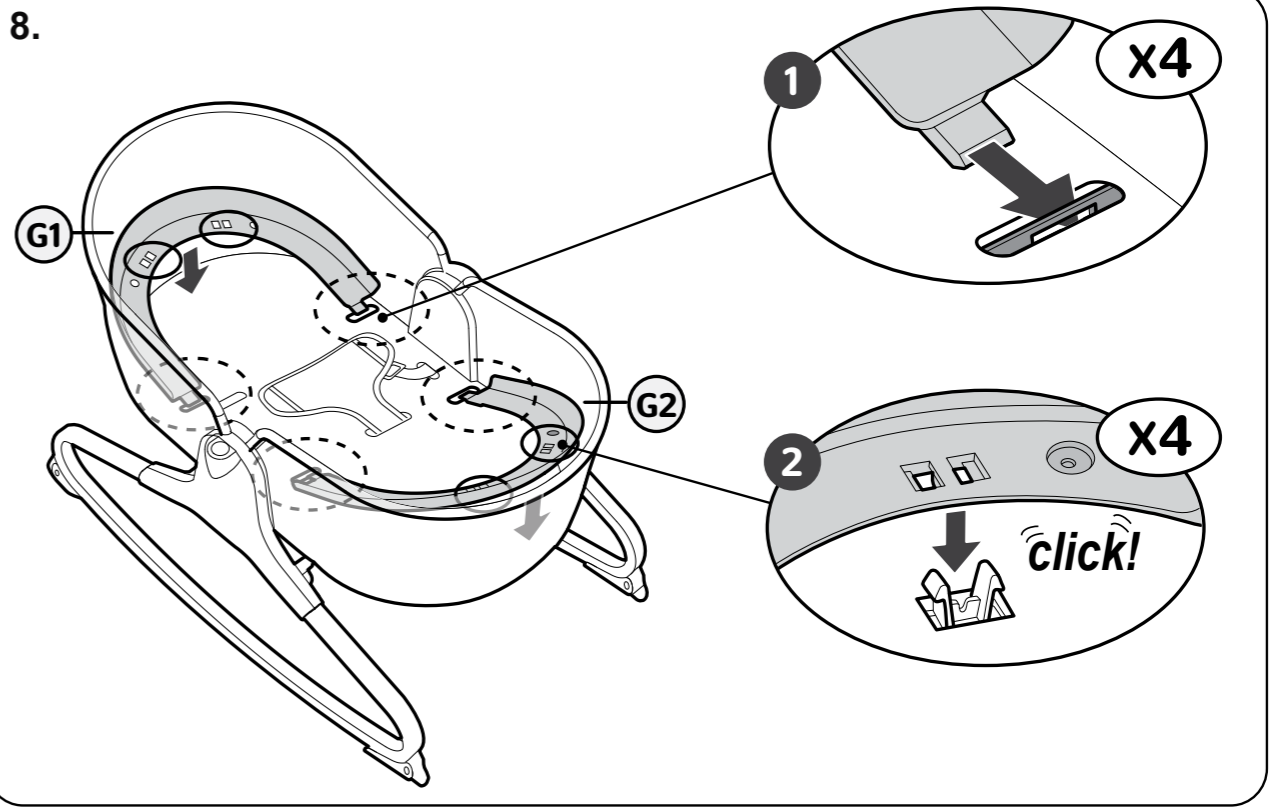

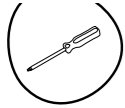

9.

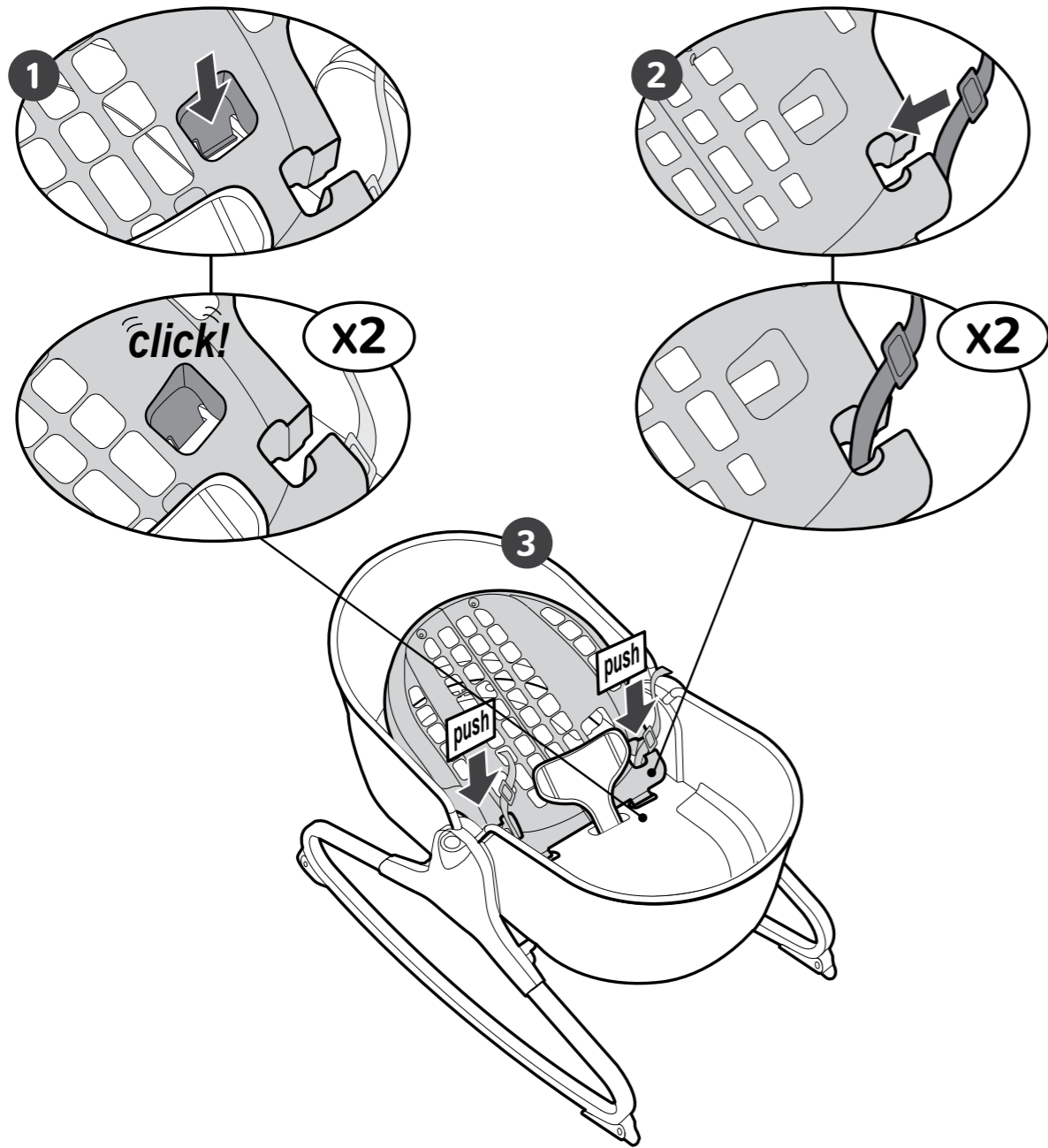

8

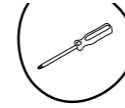

10.

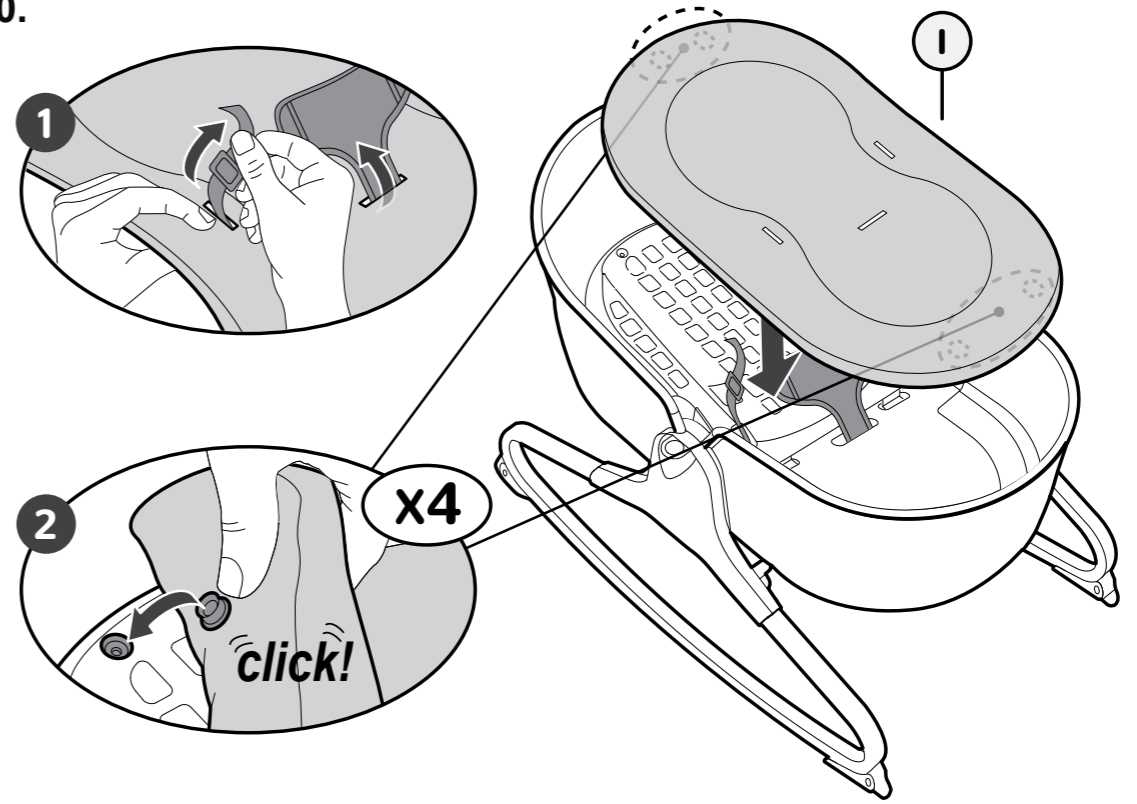

11.

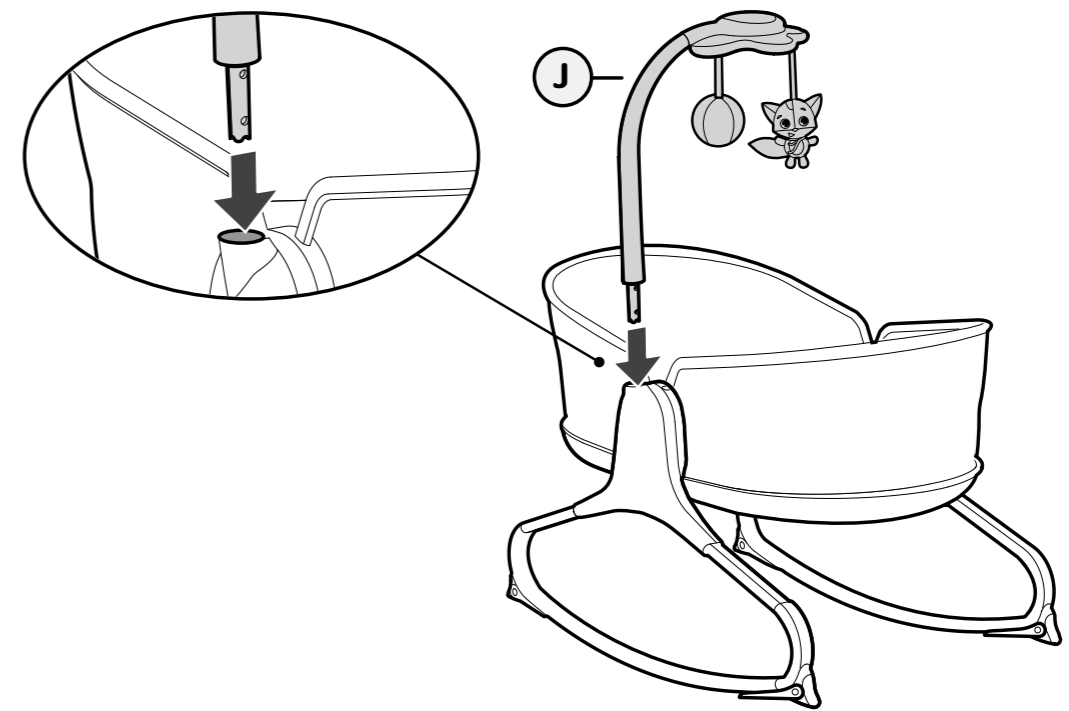

9

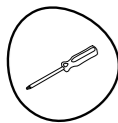

12.

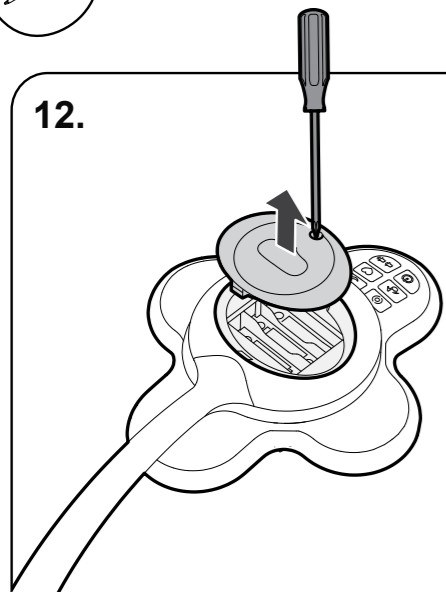

AAA X 3

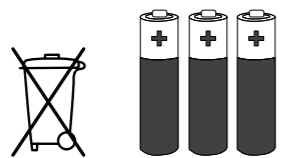

13.

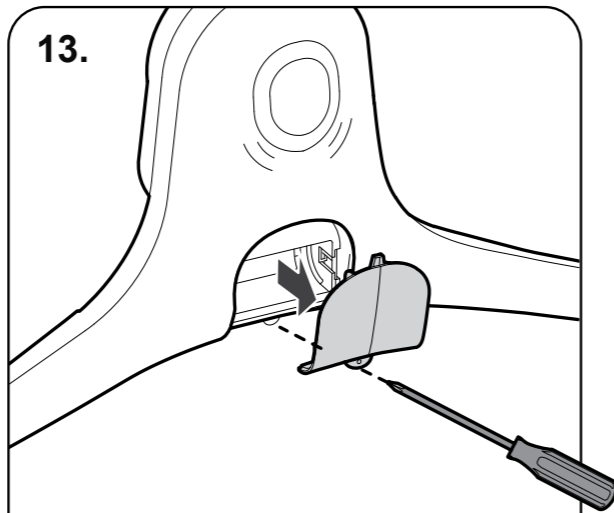

CX1

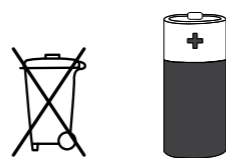

14.



- Incorrect lifting
- Levage incorrecte
- Elevación incorrecta

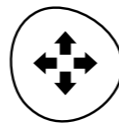
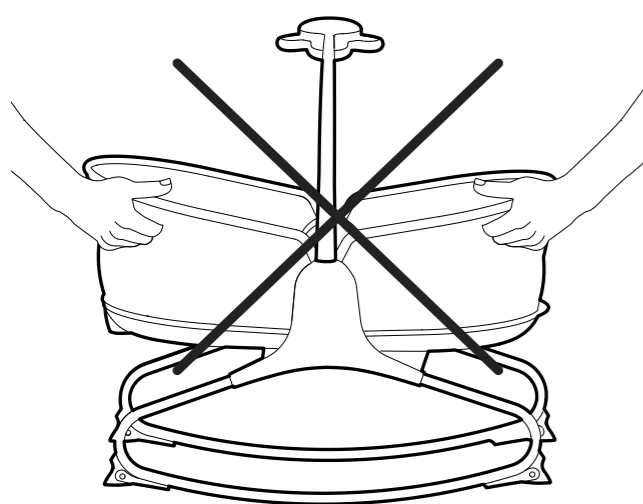

15.

Operation
Fonctionnement
Operación

A

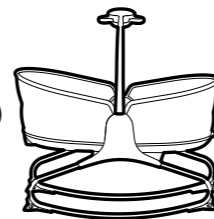

B

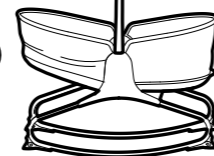

C

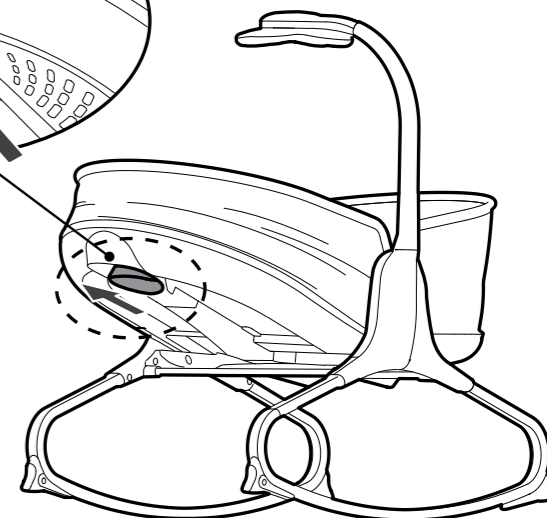
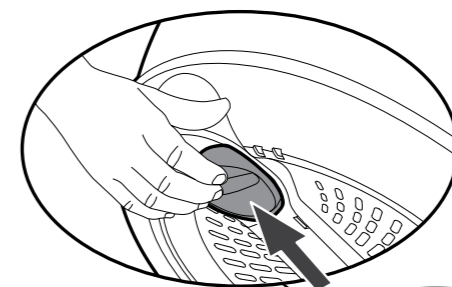
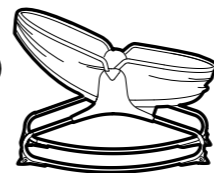

16.

A

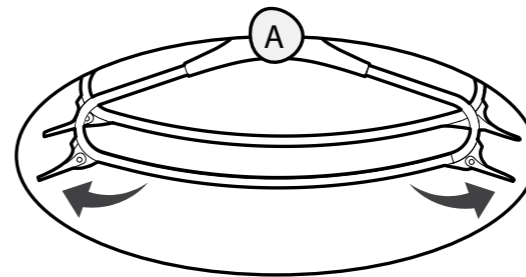

B

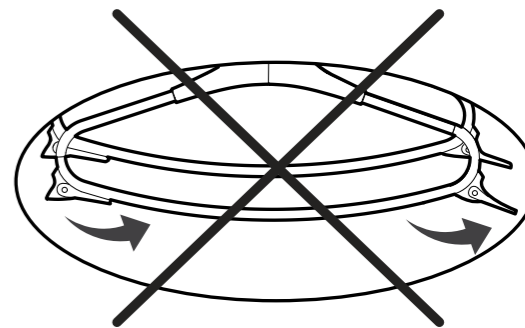
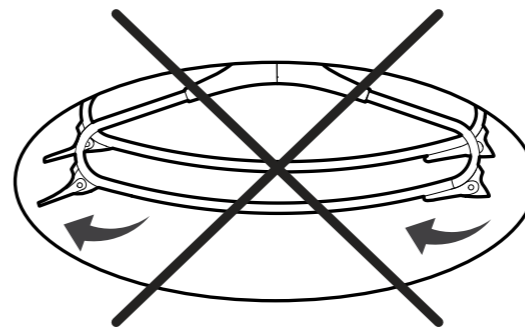
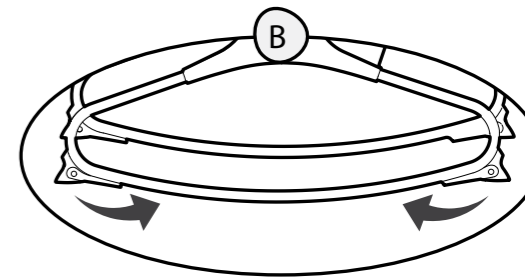



17.

Operation
Fonctionnement
Operación

- ENGAGING MELODIES —
- MOVE SENSOR —
- ON / OFF —
- SOOTHING MELODIES —
- WHITE SOUND —
- LOW/HIGH —

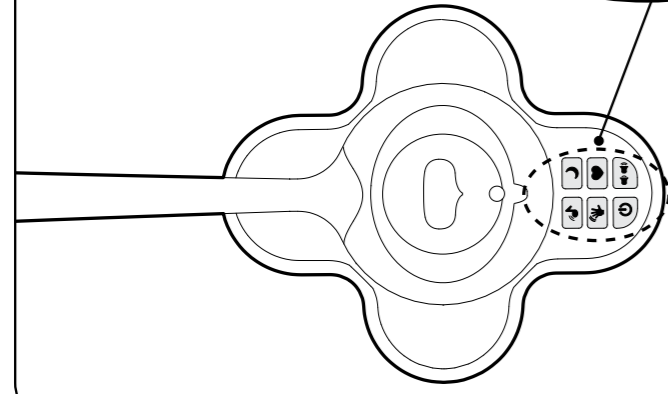

18.

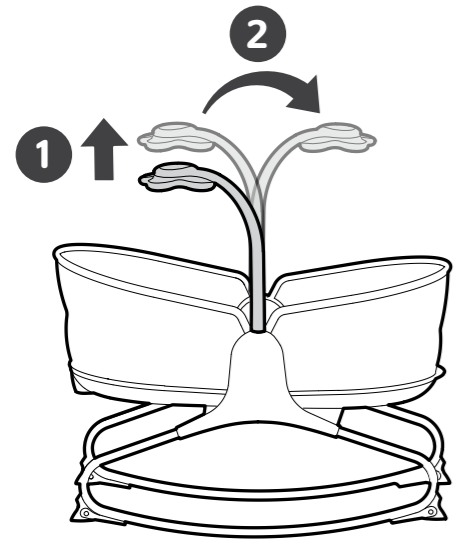

19.

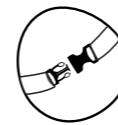
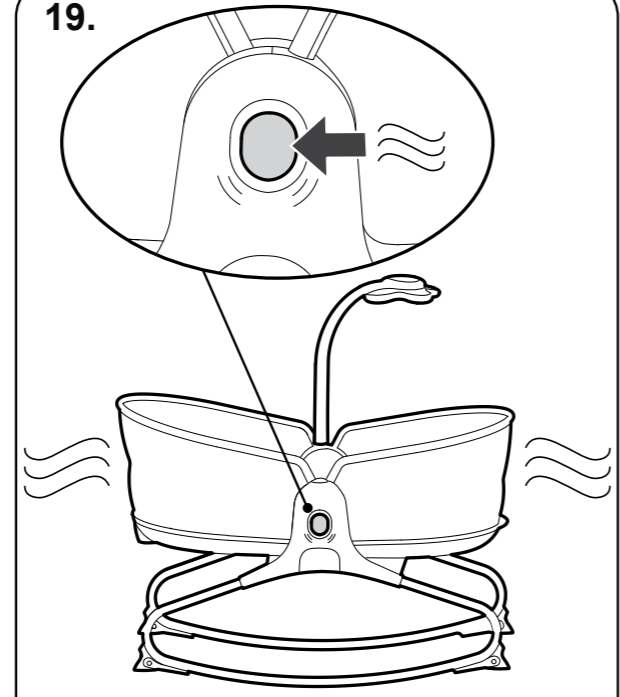

20.

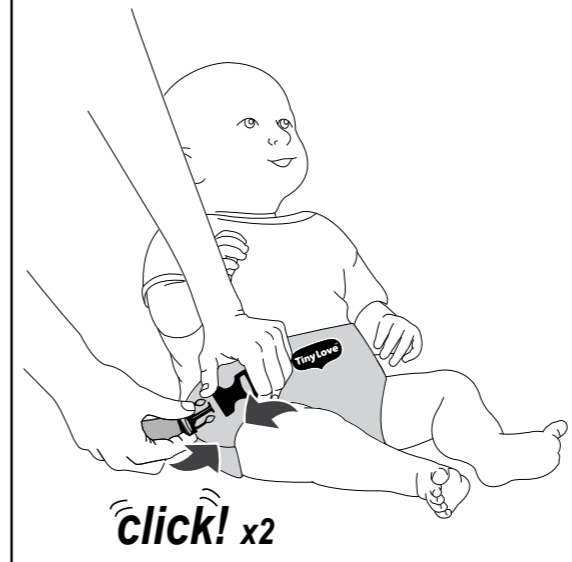

21.

Operation
Fonctionnement
Operación

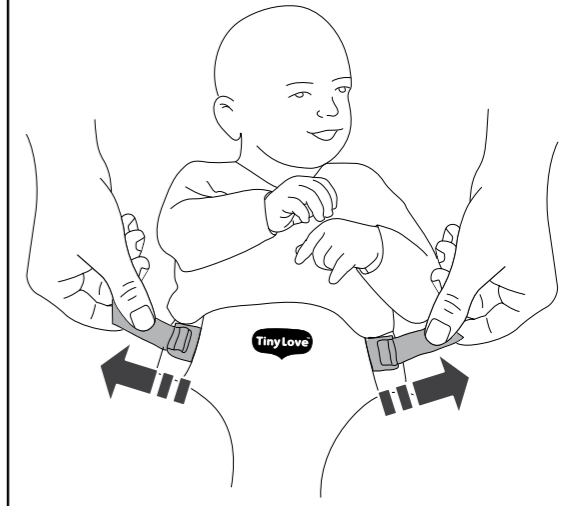



1

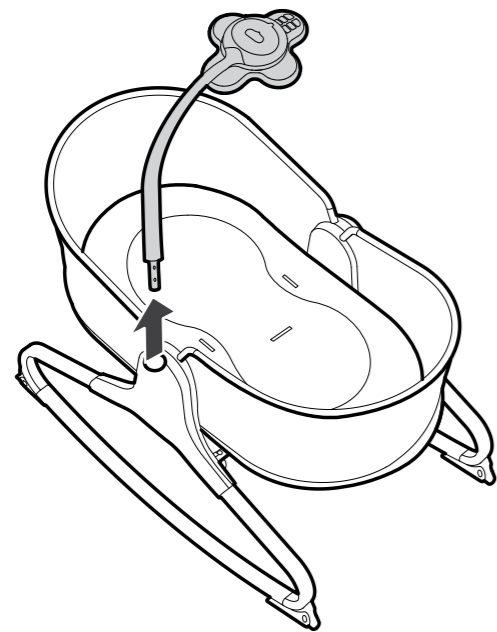

2

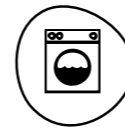
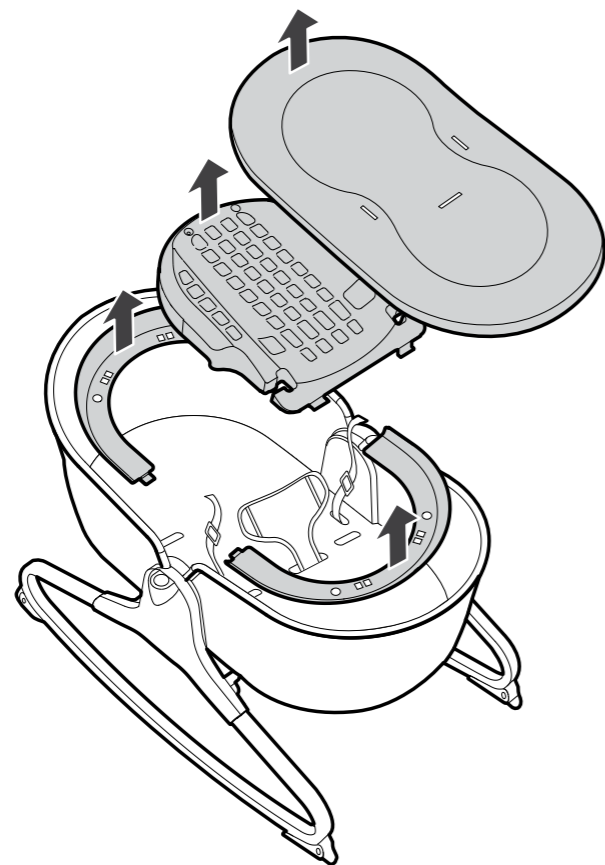

3

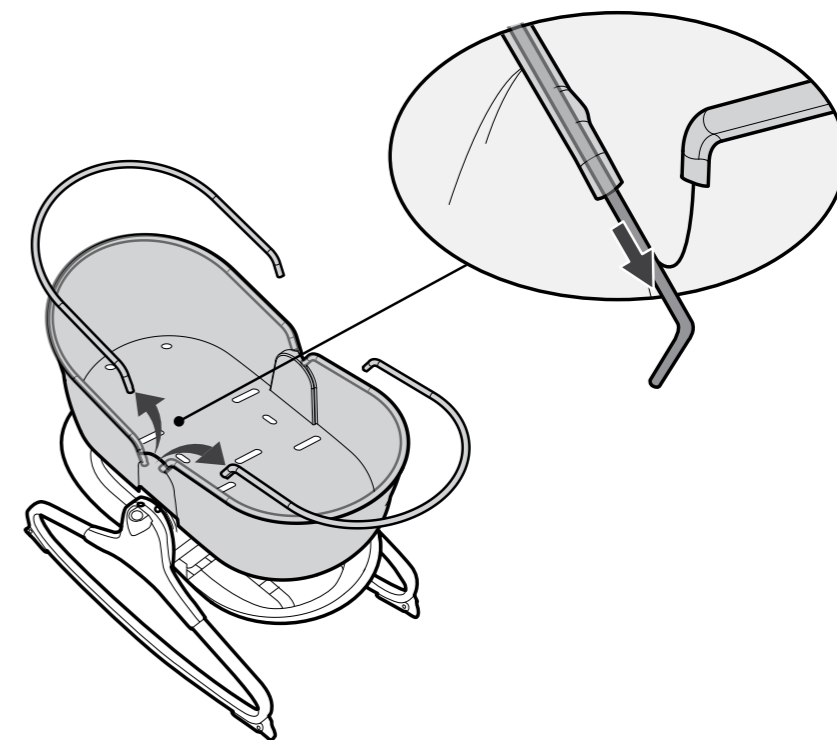
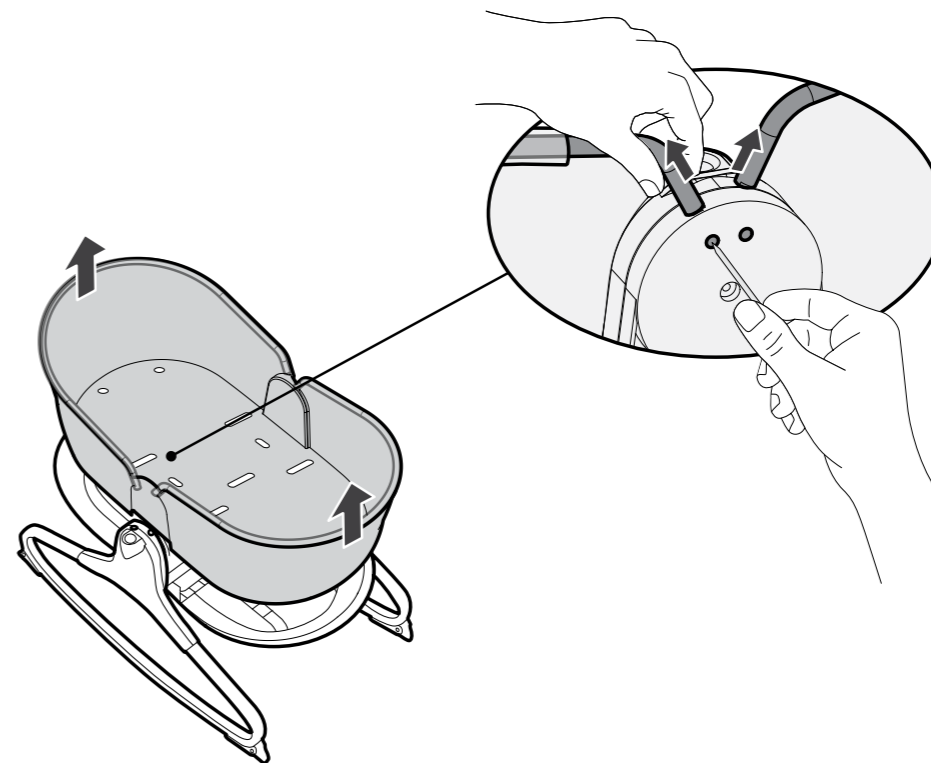

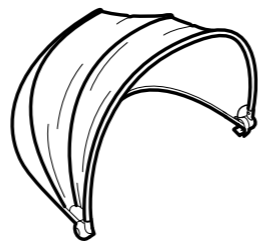
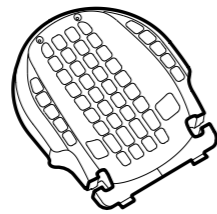
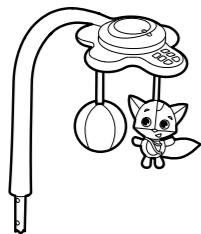
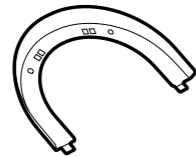
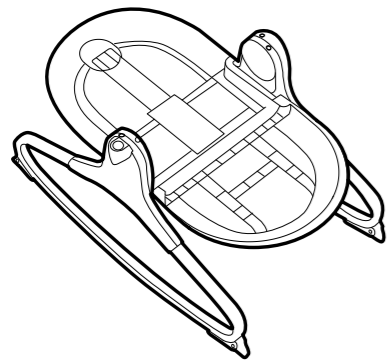
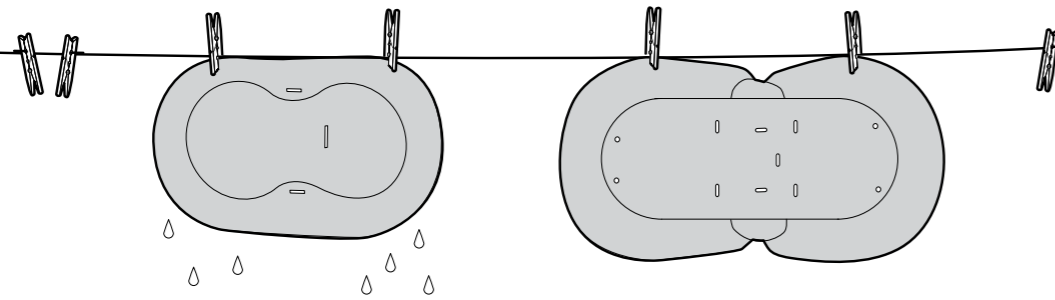
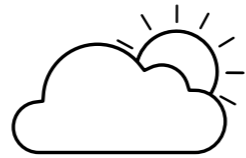

Tiny Love®

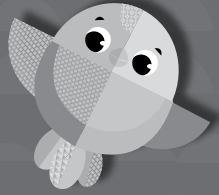

For more developmental
information and playing tips
please visit:

www.tinylove.com

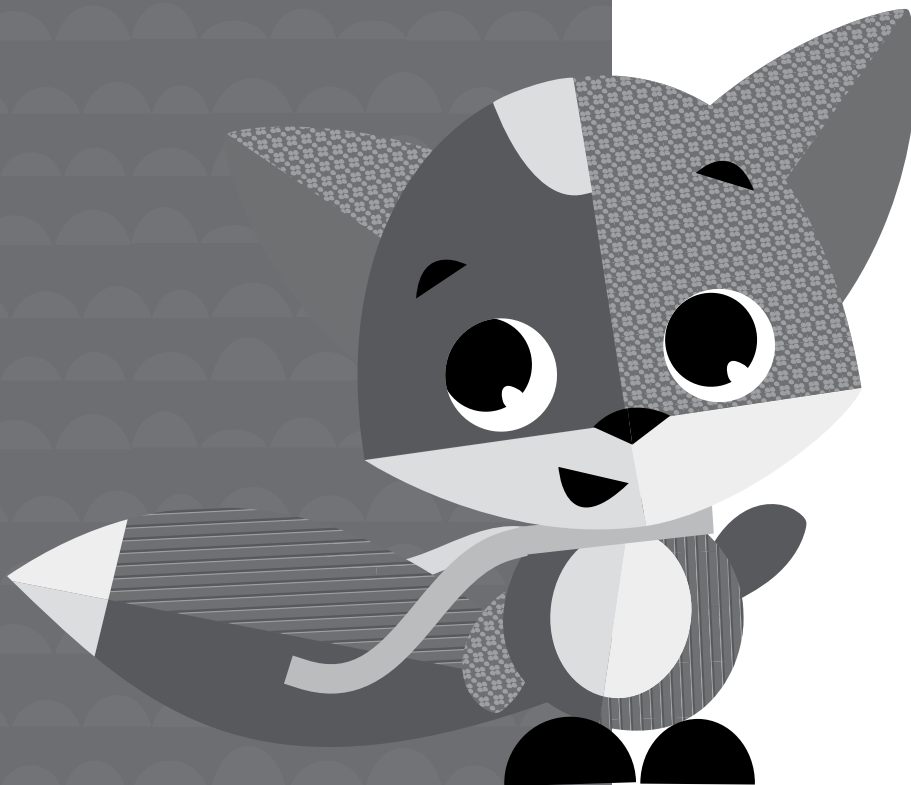

Manufactured by:
Tiny Love Ltd. Korendijk 5,
NL-5704 RD, Helmond.

© All rights reserved, Tiny Love Ltd.

E8041IS461 0B